

# FMI120B2

Volume utile

20 l



Famiglia

Microonde

Categoria

Da incasso

Installazione

Con cornice

Alimentazione

Elettrico

Metodo di Cottura

Microonde con grill

Controllo

Elettronico



## Programmi / Funzioni

N° funzioni

5

Grill largo



Scongelamento a tempo



Scongelamento a peso



Microonde



Microonde + grill



Programmi automatici

3

Funzioni speciali microonde

Memory

## Comandi



Display / Orologio  
Comandi

TFT  
Touch control

Apertura

Tasto elettronico

## Opzioni



Programmatore Tempo Elettronico  
Opzioni di programmazione tempo Fine

Opzione Show Room Sì  
Demo  
Blocco Tasti/ Sicurezza Bambini Sì

|                                  |    |                     |    |
|----------------------------------|----|---------------------|----|
| Allarme acustico di fine cottura | Sì | Opzione Quick Start | Sì |
| Opzione Limitatore di Potenza    | Sì |                     |    |

## Caratteristiche Tecniche

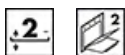

|                                    |                  |   |                |
|------------------------------------|------------------|---|----------------|
| Materiale della cavità             | Acciaio Inox     | Tipo Grill                                      | Quarzo         |
| N° di ripiani                      | 2                | Grill - Potenza                                 | 1000 W         |
| Tipo di ripiani                    | Griglia rialzata | Apertura porta                                  | A bandiera     |
| N° di luci                         | 1                | N° vetri porta totale                           | 2              |
| Tipo di luce                       | Incandescenza    | Sistema di raffreddamento                       | Tangenziale    |
| Potenza luce                       | 20 W             | Schermo protettivo microonde                    | Sì             |
| Piatto girevole                    | Sì               | Interruzione microonde all'apertura della porta | Sì             |
| Dimensioni piatto girevole         | 24,5 cm          | Dimensioni utili interno cavità (hxlxp)         | 210x305x280 mm |
| Accensione luce all'apertura porta | Sì               | Potenza resa microonde                          | 800 W          |

## Dotazione Accessori Inclusi







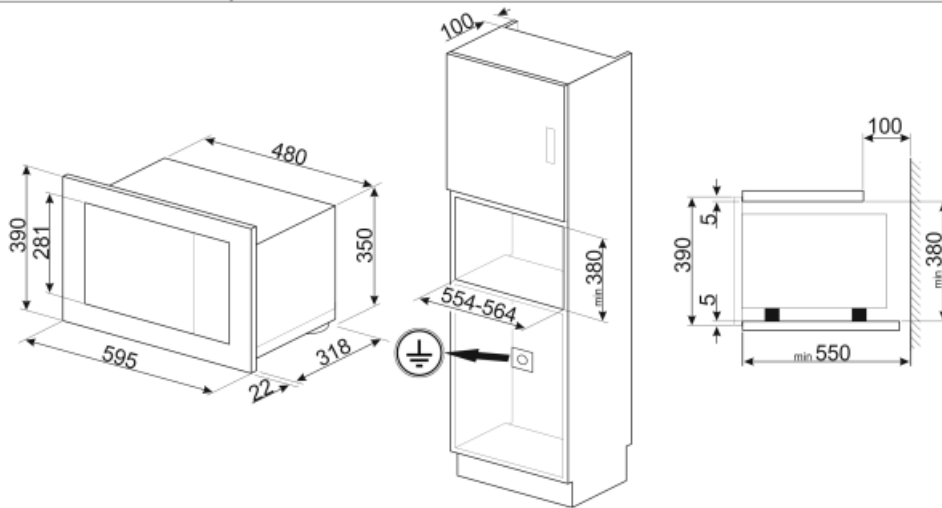
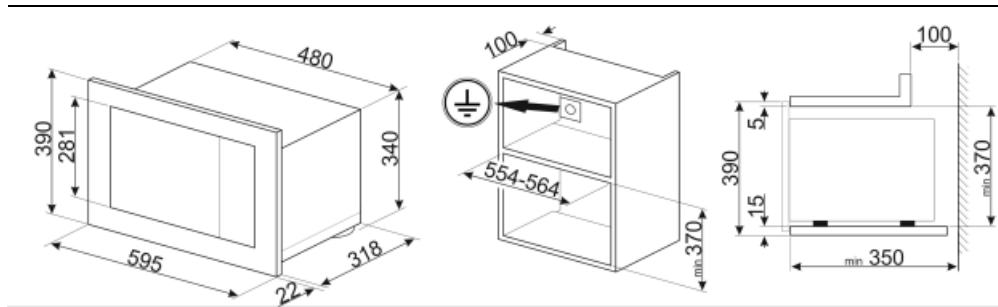



|         |   |         |    |
|---------|---|---------|----|
| Griglia | 1 | Cornice | Sì |
|---------|---|---------|----|

## Collegamento Elettrico

|   |        |                                 |        |
|---|--------|---------------------------------|--------|
| Dati nominali di collegamento elettrico | 1300 W | Frequenza (Hz)                  | 50 Hz  |
| Corrente (A)                            | 5.2 A  | Lunghezza cavo di alimentazione | 150 cm |
| Tensione (V)                            | 230 V  |                                 |        |



## Glossario simboli

-  Blocco comandi: L'opzione blocco comandi, presente su diverse tipologie di prodotti, permette di bloccare tutte le funzioni e i programmi impostati, nonché i comandi, per una totale sicurezza soprattutto in presenza di bambini.
-  Scongelamento a tempo: Funzione di scongelamento manuale. Al termine della durata impostata la funzione si interrompe.
-  Porta doppio vetro: Porta doppio vetro
-  Microonde: penetrando direttamente nel cibo, le microonde consentono di cucinare in tempi molto brevi e con un notevole risparmio di energia. Adatte per cuocere senza grassi, sono inoltre indicate per scongelare ed anche per riscaldare i cibi, mantenendone intatti sia l'aspetto originario che la fragranza. Anche la funzione microonde può essere combinata con le funzioni tradizionali, con tutti i vantaggi che ne derivano. Ideale per tutti i tipi di cibi.
-  2 livelli di cottura: Nel forno ausiliario delle cucine Smeg, 2 posizioni di cottura consentono di cucinare pietanze differenti contemporaneamente, assicurando una riduzione dei consumi.
-  Indica il volume utile della cavità del forno.
-  Il forno a microonde permette di cucinare in tempi molto brevi e con un notevole risparmio di energia, non necessitando di preriscaldamento.
-  Scongelamento a peso: Funzione di scongelamento automatica. Si sceglie la tipologia di alimento da scongelare tra le categorie disponibili ( CARNI - PESCE - PANE - DOLCI) Dopo aver inserito il peso dell'alimento , il forno definisce autonomamente il tempo necessario per il corretto scongelamento.
-  Grill: Calore molto intenso proveniente solo dall'alto da un doppio elemento riscaldante La ventola non è attiva. Consente di ottenere ottimi risultati di grigliatura e di gratinatura. Utilizzato a fine cottura conferisce una doratura uniforme alle pietanze.
-  Microonde + resistenza grill: l'utilizzo del grill determina una perfetta doratura della superficie dell'alimento. L'azione delle microonde consente invece di cucinare in tempi rapidi la parte interna dei cibi.
-  Comandi Touch Control: Presenti su alcuni modelli di forni, piani di cottura, cappe e lavastoviglie, attivano la funzione con un semplice tocco.