

COMPACT SINK DA INCASSO

BUILT IN COMPACT SINK

GIERREDUE

surfaces | design

La nuova declinazione del lavello da incasso secondo GIERREDUE. Una collezione di forme, dimensioni e finiture per abbinarsi al piano di lavoro o per creare nuovi contrasti per rendere unico ogni progetto.





Lavello Mod. Vento con
gocciolatoio in finitura Calacatta

Lavello Mod. Ideal
finitura Bardiglio
con fondo in acciaio inox
finitura Vintage





Lavello Mod. Simpli
con fondo in HPL e gocciolatoio
scorrevole in appoggio (accessorio)
finitura Testa di Moro





Lavello con gocciolatoio
Mod. Vento
finitura Quercia
e fondo in acciaio inox
finitura PVD bronzo





Lavello Mod. Stop in
finitura ossido con fondo
in HPL e predisposizione
per foro miscelatore
integrato



Lavello Mod Brezza
con fondo in acciaio inox
finitura Zebra Nero (a sx)
finitura PVD Titanio (in alto)



SOMMARIO

Condizioni generali di vendita.....	pag.	12
Finiture FASCIA 1.....	pag	13
Finiture FASCIA 3 e Finiture FASCIA 4.....	pag	14
Sink Compact Mod. SIMPLI	pag.	15
Sink Compact Mod. SINTONIA.....	pag.	16
Sink Compact Mod. IDEAL.....	pag.	17
Sink Compact Mod. STOP	pag.	18
Sink Compact Mod. BREZZA	pag.	19
Sink Compact Mod. START.....	pag.	20
Sink Compact Mod. LINE	pag.	21
Sink Compact Mod. SILVER	pag.	22
Sink Compact Mod. VENTO Scivolo.....	pag.	23
Sink Compact Mod. SLITTA Scivolo	pag.	24
Sink Compact Mod. FONTANA Scivolo	pag.	25
Sink Compact Mod. FUGGI Scivolo.....	pag.	26
Sink Compact Mod. PIAZZA Scivolo.....	pag.	27
Sink Compact Mod. ARTE Scivolo	pag.	28
Sink Compact Mod. RIBA Scivolo	pag.	29
Sink Compact Mod. LUNA Scivolo	pag.	30
Sgocciolatoio e Tagliere Coprivasca scorrevoli	pag.	31
Sommario Categorie.....	pag.	32
Note	pag.	33

CONDIZIONI GENERALI DI VENDITA

Prezzi: i prezzi indicati si intendono al pubblico IVA esclusa ed espressi in Euro. Eventuali prezzi non indicati verranno comunicati su specifica richiesta di preventivo.

Trasporto: I prezzi sono esclusi di trasporto . Applicare il 5% dell'importo (minimo fatturabile € 43,68). Supplemento vasca € 16,38.

Misure: GR2 Arredamenti non si ritiene responsabile per eventuali errori di comunicazione relativi alle lavorazioni da eseguire facendo fede le "conferme d'ordine" inviate per verifica.

Riserva per danni: Il cliente ha l'obbligo di controllare la merce al momento dello scarico. Se l'imballo risultasse danneggiato occorre segnalarlo sui documenti di trasporto, entrambe le copie, con la dicitura "Ritiro con riserva imballo danneggiato". Il controllo della merce deve essere comunque effettuato entro 3 giorni dalla consegna e, nel caso di danni riscontrati, esiste l'obbligo di comunicazione al Produttore entro 7 giorni dal ricevimento della merce. Non sono ammesse pretese che superino l'importo della fattura relativa al prodotto danneggiato. In caso di reclamo giustificato per non conformità attribuibili al Fabbricante viene concesso esclusivamente il ripristino, ove possibile o la sostituzione gratuita del bene. Niente altro potrà essere preteso.

Lavorazioni: Gli sfridi di lavorazione sono proprietà del Fabbricante.

Ordini: L'ordine si intende esecutivo al momento della ricezione della relativa "conferma d'ordine" de-

bitamente sottoscritta per accettazione. Eventuali variazioni che intervengano successivamente dovranno essere verificate ed approvate dal Produttore. I costi delle modifiche e delle prestazioni già fornite in caso di correzioni e annullamenti sono a carico del Committente. Non si accettano ordini se non in forma scritta.

Resi di merce: Non si accettano resi di merce se non espressamente autorizzati per iscritto.

Immagini: Immagini e descrizioni non sono vincolanti ed hanno puramente funzione illustrativa.

Termini di consegna: I termini di consegna indicati in "conferma d'ordine" saranno osservati nei limiti del possibile. In caso di ritardo non possono farsi valere pretese di indennizzo di alcun tipo.

Riserva di proprietà: La merce inviata rimane di proprietà del Fabbricante fino al saldo dell'intero importo dovuto e, in difetto, GR2 Arredamenti si riserva il diritto di pretendere la restituzione in qualsiasi momento

Foro di competenza: Per qualsiasi controversia il Foro competente nominato è il Foro di Siena.

Campionario e finiture: L'azienda si riserva di modificare il proprio campionario finiture in ogni momento in base all'andamento del mercato e alla disponibilità della finitura.

Prodotti: GR2 Arredamenti si riserva di modificare, a proprio avviso, i prodotti oggetto del presente listino per ragioni tecniche o commerciali, dandone opportuna comunicazione.

Fascia 1 • FINITURE STRATIFICATO CUORE NERO PER LAVELLI



GESO 410 CLIMB
misura max pannello 420x130 cm



TESTA DI MORO
misura max pannello 420x130 cm



RESINA CLIMB 1452
misura max pannello 420x130 cm



LAVAGNA
misura max pannello 420x130 cm



RUGGINE
misura max pannello 420x130 cm



PIETRA SERENA 1450
misura max pannello 420x130 cm



ALABASTRO GREY
misura max pannello 420x130 cm



VINTAGE FUMÉ
misura max pannello 420x130 cm



OSSIDO 545
misura max pannello 420x130 cm



ARGILLA
misura max pannello 420x130 cm



ORIENTAL 5563
misura max pannello 420x130 cm



DARK
misura max pannello 420x130 cm



OXUN
misura max pannello 420x130 cm



BARDIGLIO
misura max pannello 420x130 cm



ROVERE ANTICO
misura max pannello 420x130 cm



QUERCIA
misura max pannello 420x130 cm



CARBONE TAVOLATO
misura max pannello 420x130 cm



GRIGIO CEMENTO 2810 CLIMB
misura max pannello 420x130 cm



TRAVERTINO 547 CLIMB
misura max pannello 420x130 cm

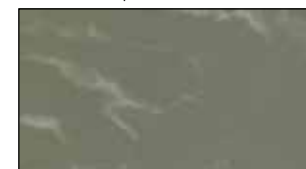

PERLATO
misura max pannello 420x130 cm

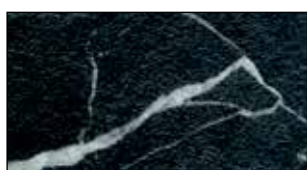

ZEBRA NERO
misura max pannello 420x130 cm



NERO STREET
misura max pannello 420x130 cm

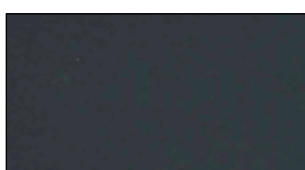

CENERE
misura max pannello 420x130 cm



LAMIERA
misura max pannello 360x130 cm



POLVERE
misura max pannello 360x130 cm



KANDIA
misura max pannello 420x130 cm

NOTA: Misura max top mm. 418x128 - I colori sono indicativi. Verificare i campioni

Fascia 3 • FINITURE STRATIFICATO CUORE COLORE PER LAVELLI



Fascia 4 • FINITURE STRATIFICATO FENIX CUORE NERO PER LAVELLI

FENIX

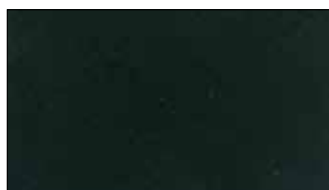

NERO INGO
misura max pannello 420x130 cm

NOTA: Misura max top mm. 418x128
I colori sono indicativi. Verificare i campioni

CAT. 6

LAVELLI DA INCASSO

ACCESSORI SINK COMPACT DA INCASSO (di serie)



PILETTA
BASKET
TONDA

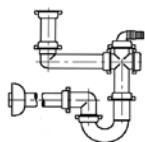

SIFONE

PILETTA BASKET TONDA	60,92	CAT. 20
SIFONE 1 VASCA	15,89	CAT. 20

SINK COMPACT MOD. SIMPLI INTERCAMBIABILE P. 210 mm

FONDO HPL - COSTRUITA IN HPL

PER BASE 60

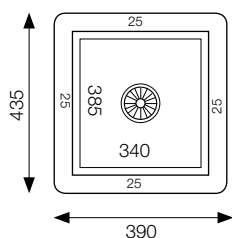

FASCIA 1	€ 581,09	CAT. 6
PILETTA BASKET	€ 60,92	CAT. 20
SIFONE	€ 15,89	CAT. 20

PER BASE 60

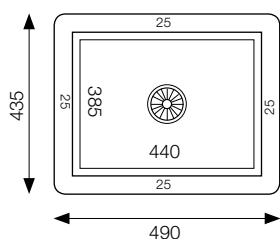

FASCIA 1	€ 622,59	CAT. 6
PILETTA BASKET	€ 60,92	CAT. 20
SIFONE	€ 15,89	CAT. 20

PER BASE 80

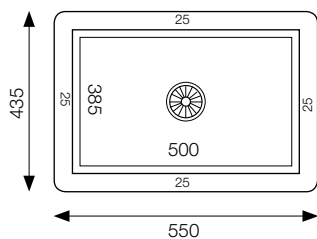

FASCIA 1	€ 683,92	CAT. 6
PILETTA BASKET	€ 60,92	CAT. 20
SIFONE	€ 15,89	CAT. 20

PER BASE 90

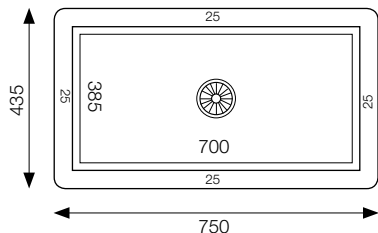

FASCIA 1	€ 703,13	CAT. 6
PILETTA BASKET	€ 60,92	CAT. 20
SIFONE	€ 15,89	CAT. 20

SINK COMPACT MOD. SINTONIA INTERCAMBIABILE P. 210 mm

CON FORO RUBINETTO - FONDO HPL - COSTRUITA IN HPL

PER BASE 60

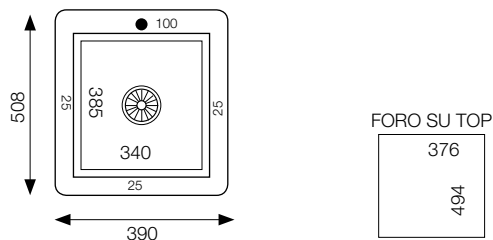

FASCIA 1	€ 595,67	CAT. 6
PILETTA BASKET	€ 60,92	CAT. 20
SIFONE	€ 15,89	CAT. 20

PER BASE 60

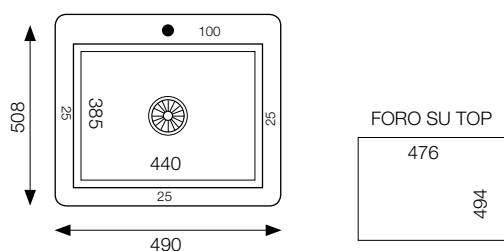

FASCIA 1	€ 637,17	CAT. 6
PILETTA BASKET	€ 60,92	CAT. 20
SIFONE	€ 15,89	CAT. 20

PER BASE 80

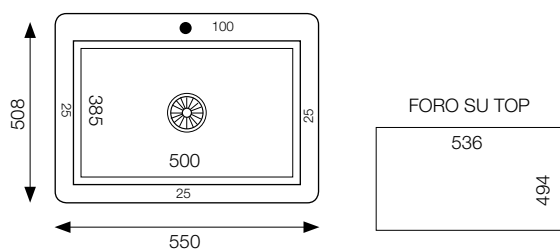

FASCIA 1	€ 698,50	CAT. 6
PILETTA BASKET	€ 60,92	CAT. 20
SIFONE	€ 15,89	CAT. 20

PER BASE 90

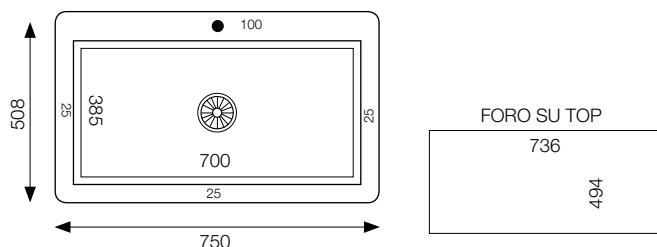

FASCIA 1	€ 718,84	CAT. 6
PILETTA BASKET	€ 60,92	CAT. 20
SIFONE	€ 15,89	CAT. 20

SINK COMPACT MOD. IDEAL INTERCAMBIABILE P. 210 mm

FONDO FILO INOX - COSTRUITA IN HPL
FONDO VINTAGE - COSTRUITA IN HPL

PER BASE 60

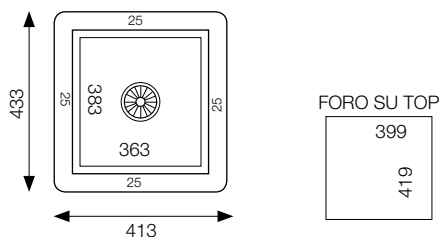

	FONDO FILO INOX	FONDO VINTAGE	
FASCIA 1	€ 581,66	€ 639,25	CAT. 6
FASCIA 3 / FASCIA 4	€ 581,66	€ 639,25	CAT. 6
PILETTA BASKET	€ 60,92	€ 60,92	CAT. 20
SIFONE	€ 15,89	€ 15,89	CAT. 20

PER BASE 60

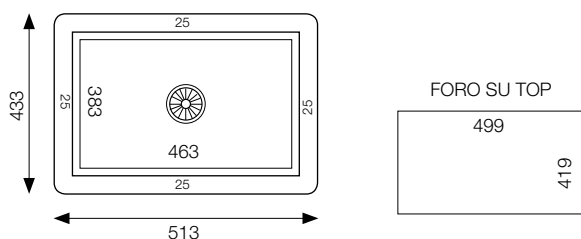

	FONDO FILO INOX	FONDO VINTAGE	
FASCIA 1	€ 622,59	€ 684,85	CAT. 6
FASCIA 3 / FASCIA 4	€ 5622,59	€ 684,85	CAT. 6
PILETTA BASKET	€ 60,92	€ 60,92	CAT. 20
SIFONE	€ 15,89	€ 15,89	CAT. 20

PER BASE 80 / 90

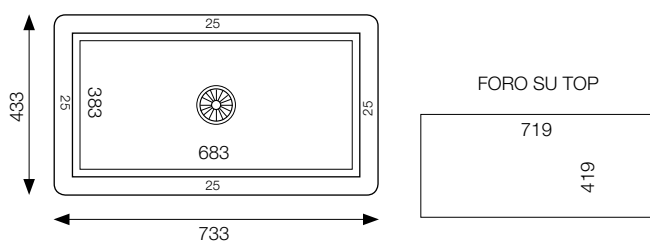

	FONDO FILO INOX	FONDO VINTAGE	
FASCIA 1	€ 703,14	€ 773,45	CAT. 6
FASCIA 3 / FASCIA 4	€ 703,14	€ 773,45	CAT. 6
PILETTA BASKET	€ 60,92	€ 60,92	CAT. 20
SIFONE	€ 15,89	€ 15,89	CAT. 20

SINK COMPACT MOD. STOP INTERCAMBIABILE P. 210 mm

CON FORO RUBINETTO - FONDO FILO INOX - COSTRUITA IN HPL
 CON FORO RUBINETTO - FONDO VINTAGE - COSTRUITA IN HPL

PER BASE 60

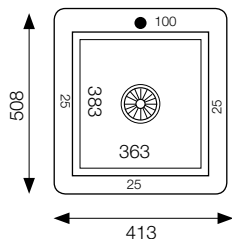

FORO SU TOP

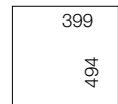

FONDO FILO INOX FONDO VINTAGE

	FONDO FILO INOX	FONDO VINTAGE	
FASCIA 1	€ 595,67	€ 655,24	CAT. 6
FASCIA 3 / FASCIA 4	€ 595,67	€ 655,24	CAT. 6
PILETTA BASKET	€ 60,92	€ 60,92	CAT. 20
SIFONE	€ 15,89	€ 15,89	CAT. 20

PER BASE 60

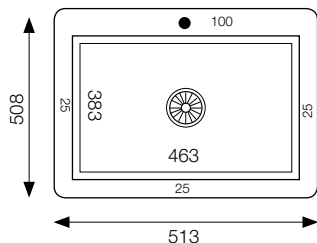

FORO SU TOP

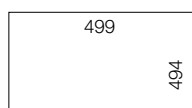

FONDO FILO INOX FONDO VINTAGE

	FONDO FILO INOX	FONDO VINTAGE	
FASCIA 1	€ 637,17	€ 700,88	CAT. 6
FASCIA 3 / FASCIA 4	€ 637,17	€ 700,88	CAT. 6
PILETTA BASKET	€ 60,92	€ 60,92	CAT. 20
SIFONE	€ 15,89	€ 15,89	CAT. 20

PER BASE 80 / 90

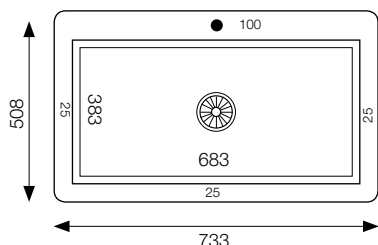

FORO SU TOP

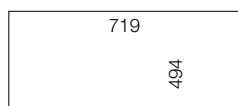

FONDO FILO INOX FONDO VINTAGE

	FONDO FILO INOX	FONDO VINTAGE	
FASCIA 1	€ 718,99	€ 789,49	CAT. 6
FASCIA 3 / FASCIA 4	€ 718,99	€ 789,49	CAT. 6
PILETTA BASKET	€ 60,92	€ 60,92	CAT. 20
SIFONE	€ 15,89	€ 15,89	CAT. 20

SINK COMPACT MOD. BREZZA INTERCAMBIABILE P. 210 mm

FONDO PVD BRONZO O TITANIO - COSTRUITA IN HPL

PER BASE 60

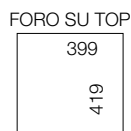
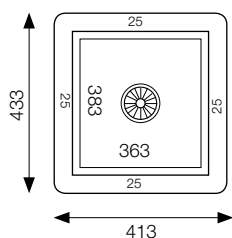

FASCIA 1	€ 805,77	CAT. 6
FASCIA 3 / FASCIA 4	€ 807,55	CAT. 6
PILETTA BASKET	€ 60,92	CAT. 20
SIFONE	€ 15,89	CAT. 20

PER BASE 60

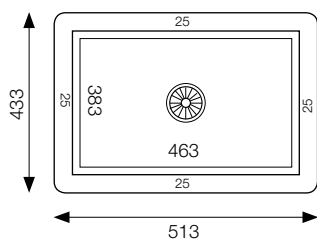

FASCIA 1	€ 879,45	CAT. 6
FASCIA 3 / FASCIA 4	€ 879,45	CAT. 6
PILETTA BASKET	€ 60,92	CAT. 20
SIFONE	€ 15,89	CAT. 20

PER BASE 80 / 90

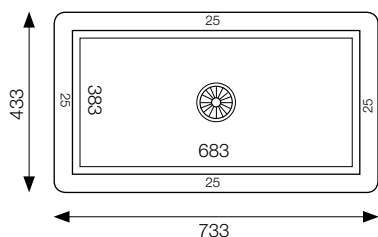

FASCIA 1	€ 1.039,67	CAT. 6
FASCIA 3 / FASCIA 4	€ 1.039,67	CAT. 6
PILETTA BASKET	€ 60,92	CAT. 20
SIFONE	€ 15,89	CAT. 20

SINK COMPACT MOD. START INTERCAMBIABILE P. 210 mm

CON FORO RUBINETTO - FONDO PVD BRONZO O TITANIO - COSTRUITA IN HPL

PER BASE 60

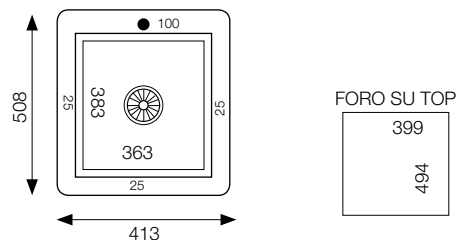

FASCIA 1	€ 820,32	CAT. 6
FASCIA 3 / FASCIA 4	€ 820,32	CAT. 6
PILETTA BASKET	€ 60,92	CAT. 20
SIFONE	€ 15,89	CAT. 20

PER BASE 60

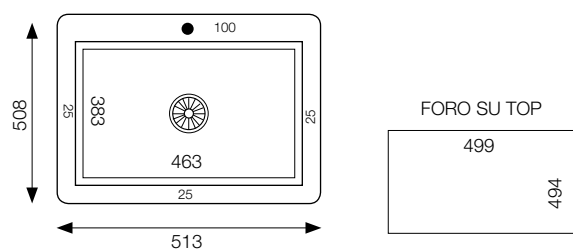

FASCIA 1	€ 893,35	CAT. 6
FASCIA 3 / FASCIA 4	€ 893,35	CAT. 6
PILETTA BASKET	€ 60,92	CAT. 20
SIFONE	€ 15,89	CAT. 20

PER BASE 80 / 90

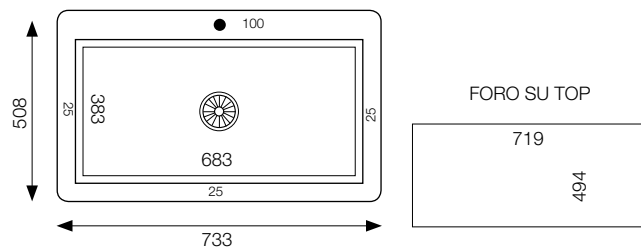

FASCIA 1	€ 1.054,24	CAT. 6
FASCIA 3 / FASCIA 4	€ 1.054,24	CAT. 6
PILETTA BASKET	€ 60,92	CAT. 20
SIFONE	€ 15,89	CAT. 20

SINK COMPACT MOD. LINE INTERCAMBIABILE P. 210 mm

CON FORO RUBINETTO RIBASSATO - FONDO FILO INOX - COSTRUITA IN HPL
 CON FORO RUBINETTO RIBASSATO - FONDO VINTAGE - COSTRUITA IN HPL

PER BASE 60

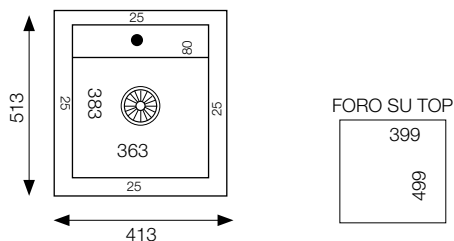

FONDO FILO INOX FONDO VINTAGE

FASCIA 1	€ 788,03	€ 866,83	CAT. 6
FASCIA 3 / FASCIA 4	€ 788,03	€ 866,83	CAT. 6
PILETTA BASKET	€ 60,92	€ 60,92	CAT. 20
SIFONE	€ 15,89	€ 15,89	CAT. 20

PER BASE 60

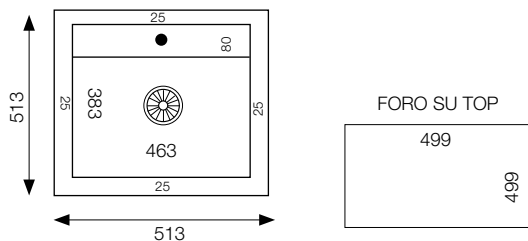

FONDO FILO INOX FONDO VINTAGE

FASCIA 1	€ 829,08	€ 911,98	CAT. 6
FASCIA 3 / FASCIA 4	€ 829,08	€ 911,98	CAT. 6
PILETTA BASKET	€ 60,92	€ 60,92	CAT. 20
SIFONE	€ 15,89	€ 15,89	CAT. 20

PER BASE 80 / 90

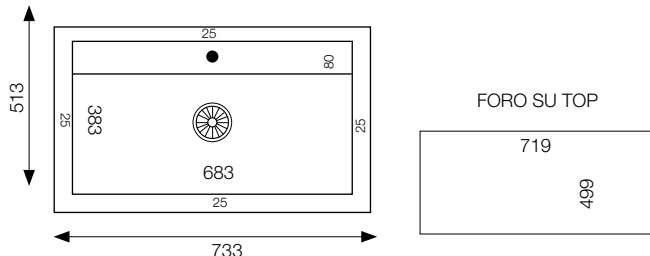

FONDO FILO INOX FONDO VINTAGE

FASCIA 1	€ 960,81	€ 1.056,89	CAT. 6
FASCIA 3 / FASCIA 4	€ 960,81	€ 1.056,89	CAT. 6
PILETTA BASKET	€ 60,92	€ 60,92	CAT. 20
SIFONE	€ 15,89	€ 15,89	CAT. 20

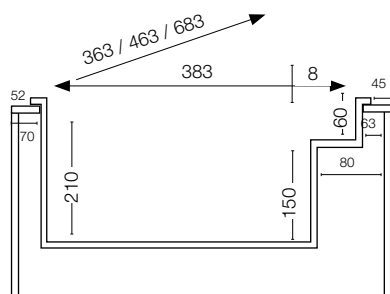

SINK COMPACT MOD. SILVER INTERCAMBIABILE P. 210 mm

CON FORO RUBINETTO RIBASSATO - FONDO PVD BRONZO/TITANIO - COSTRUITA IN HPL

PER BASE 60

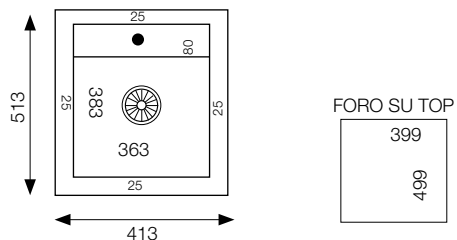

FASCIA 1	€ 1.012,72	CAT. 6
FASCIA 3 / FASCIA 4	€ 1.012,72	CAT. 6
PILETTA BASKET	€ 60,92	CAT. 20
SIFONE	€ 15,89	CAT. 20

PER BASE 60

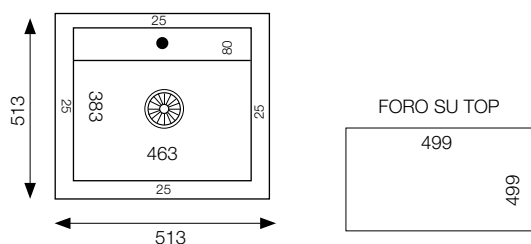

FASCIA 1	€ 1.085,94	CAT. 6
FASCIA 3 / FASCIA 4	€ 1.085,94	CAT. 6
PILETTA BASKET	€ 60,92	CAT. 20
SIFONE	€ 15,89	CAT. 20

PER BASE 80 / 90

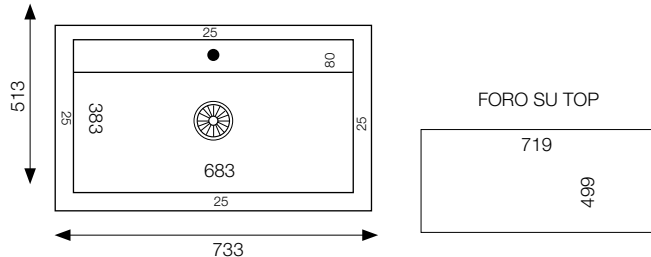

FASCIA 1	€ 1.297,36	CAT. 6
FASCIA 3 / FASCIA 4	€ 1.297,36	CAT. 6
PILETTA BASKET	€ 60,92	CAT. 20
SIFONE	€ 15,89	CAT. 20

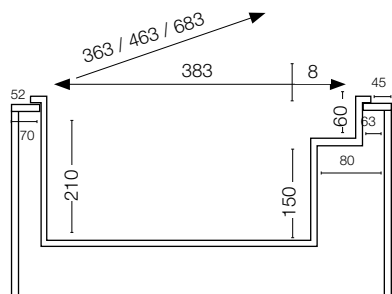

SINK COMPACT MOD. VENTO SCIVOLO INTERCAMBIABILE P. 210 mm

CON SGOCCIOLATOIO FONDO HPL - COSTRUITA IN HPL

PER BASE 80

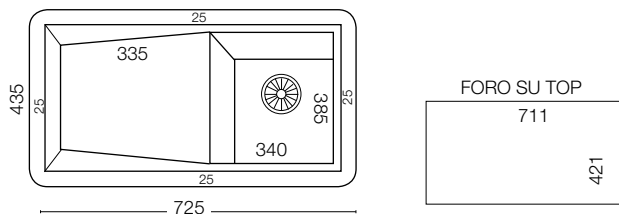

FASCIA 1	€ 945,75	CAT. 6
PILETTA BASKET	€ 60,92	CAT. 20
SIFONE	€ 15,89	CAT. 20

PER BASE 90

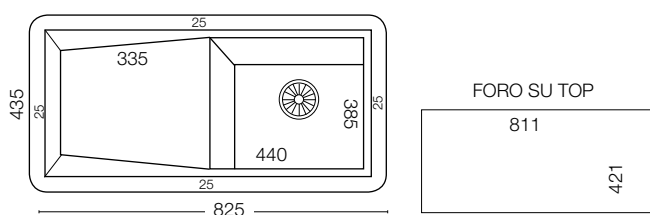

FASCIA 1	€ 972,73	CAT. 6
PILETTA BASKET	€ 60,92	CAT. 20
SIFONE	€ 15,89	CAT. 20

PER BASE 90

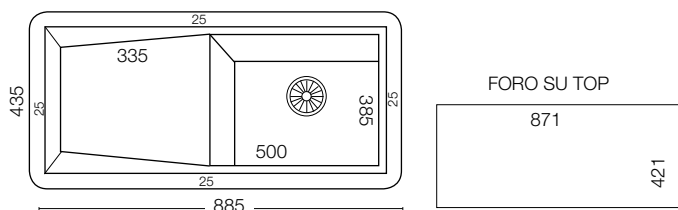

FASCIA 1	€ 1.034,07	CAT. 6
PILETTA BASKET	€ 60,92	CAT. 20
SIFONE	€ 15,89	CAT. 20

PER BASE 120

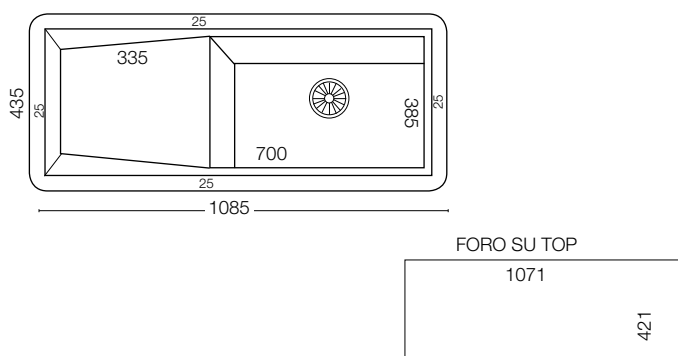

FASCIA 1	€ 1.095,39	CAT. 6
PILETTA BASKET	€ 60,92	CAT. 20
SIFONE	€ 15,89	CAT. 20

SINK COMPACT MOD. SLITTA SCIVOLO INTERCAMBIABILE P. 210 mm

CON FORO RUBINETTO E CON SGOCCIOLATOIO FONDO HPL - COSTRUITA IN HPL

PER BASE 80

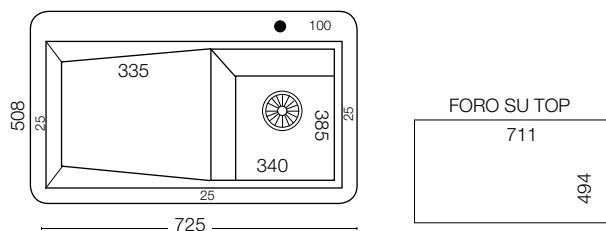

FASCIA 1	€ 960,33	CAT. 6
PILETTA BASKET	€ 60,92	CAT. 20
SIFONE	€ 15,89	CAT. 20

PER BASE 90

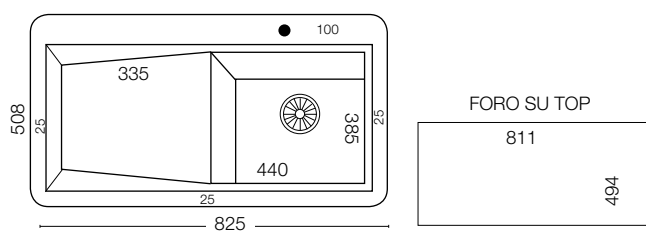

FASCIA 1	€ 987,30	CAT. 6
PILETTA BASKET	€ 60,92	CAT. 20
SIFONE	€ 15,89	CAT. 20

PER BASE 90

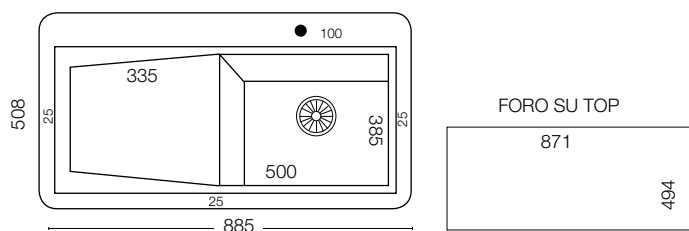

FASCIA 1	€ 1.048,63	CAT. 6
PILETTA BASKET	€ 60,92	CAT. 20
SIFONE	€ 15,89	CAT. 20

PER BASE 120

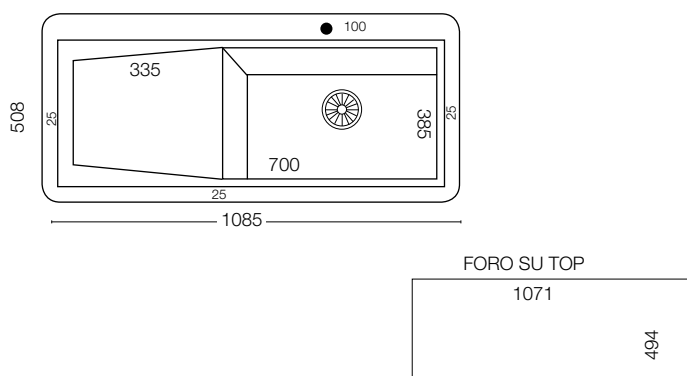

FASCIA 1	€ 1.109,96	CAT. 6
PILETTA BASKET	€ 60,92	CAT. 20
SIFONE	€ 15,89	CAT. 20

SINK COMPACT MOD. FONTANA SCIVOLO INTERCAMBIABILE P. 210 mm

FONDO FILO INOX - COSTRUITA IN HPL
FONDO VINTAGE - COSTRUITA IN HPL

PER BASE 80

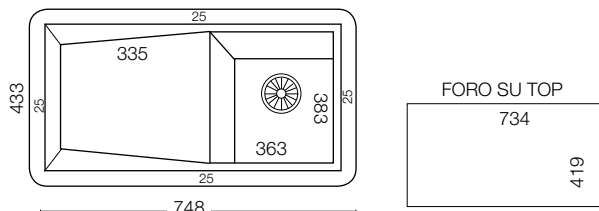

	FONDO FILO INOX	FONDO VINTAGE	
FASCIA 1	€ 945,75	€ 1.040,33	CAT. 6
FASCIA 3 / FASCIA 4	€ 945,75	€ 1.040,33	CAT. 6
PILETTA BASKET	€ 60,92	€ 60,92	CAT. 20
SIFONE	€ 15,89	€ 15,89	CAT. 20

PER BASE 90

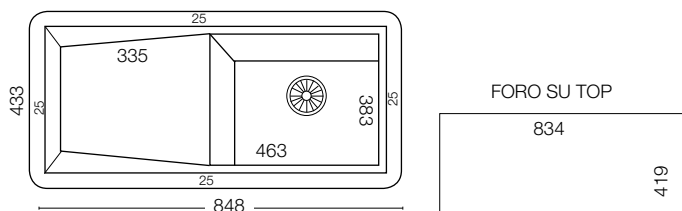

	FONDO FILO INOX	FONDO VINTAGE	
FASCIA 1	€ 972,73	€ 1.070,01	CAT. 6
FASCIA 3 / FASCIA 4	€ 972,73	€ 1.070,01	CAT. 6
PILETTA BASKET	€ 60,92	€ 60,92	CAT. 20
SIFONE	€ 15,89	€ 15,89	CAT. 20

PER BASE 120

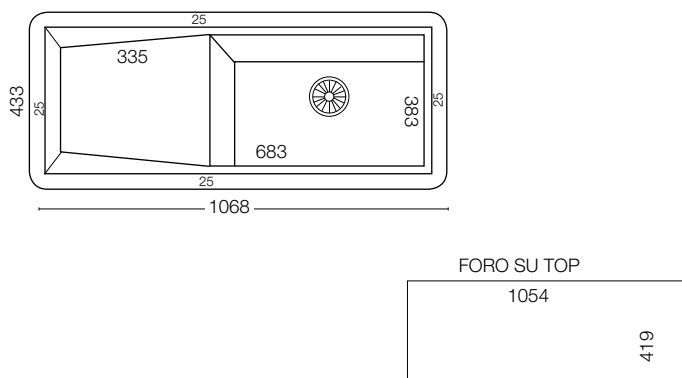

	FONDO FILO INOX	FONDO VINTAGE	
FASCIA 1	€ 1.095,39	€ 1.204,79	CAT. 6
FASCIA 3 / FASCIA 4	€ 1.095,39	€ 1.204,79	CAT. 6
PILETTA BASKET	€ 60,92	€ 60,92	CAT. 20
SIFONE	€ 15,89	€ 15,89	CAT. 20

SINK COMPACT MOD. FUGGI SCIVOLO INTERCAMBIABILE P. 210 mm

CON FORO RUBINETTO E FONDO FILO INOX - COSTRUITA IN HPL
CON FORO RUBINETTO E FONDO VINTAGE - COSTRUITA IN HPL

PER BASE 80

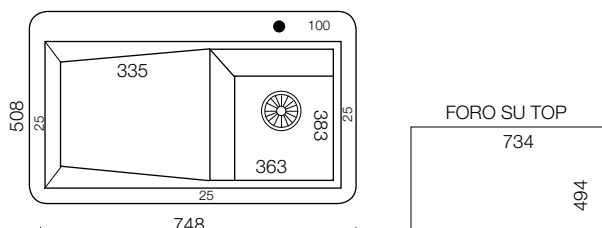

FONDO FILO INOX FONDO VINTAGE

FASCIA 1	€ 960,33	€ 1.056,36	CAT. 6
FASCIA 3 / FASCIA 4	€ 960,33	€ 1.056,36	CAT. 6
PILETTA BASKET	€ 60,92	€ 60,92	CAT. 20
SIFONE	€ 15,89	€ 15,89	CAT. 20

PER BASE 90

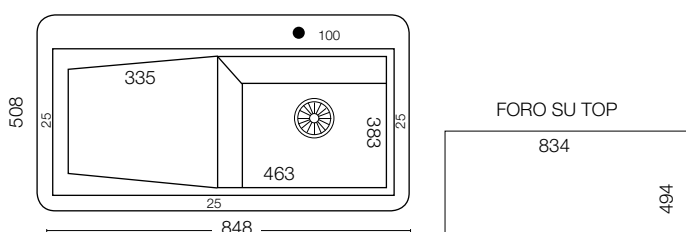

FONDO FILO INOX FONDO VINTAGE

FASCIA 1	€ 987,30	€ 1.086,05	CAT. 6
FASCIA 3 / FASCIA 4	€ 987,30	€ 1.086,05	CAT. 6
PILETTA BASKET	€ 60,92	€ 60,92	CAT. 20
SIFONE	€ 15,89	€ 15,89	CAT. 20

PER BASE 120

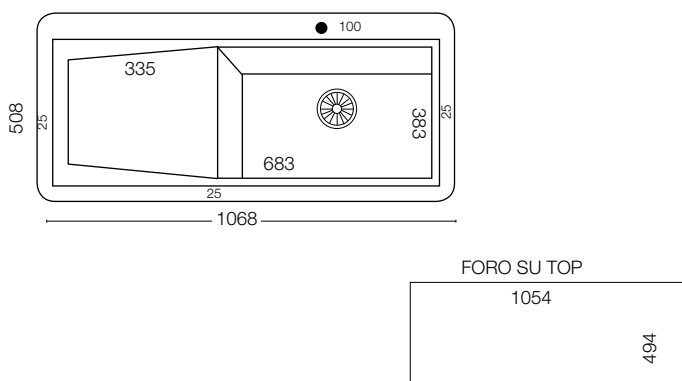

FONDO FILO INOX FONDO VINTAGE

FASCIA 1	€ 1.109,96	€ 1.220,96	CAT. 6
FASCIA 3 / FASCIA 4	€ 1.109,96	€ 1.220,96	CAT. 6
PILETTA BASKET	€ 60,92	€ 60,92	CAT. 20
SIFONE	€ 15,89	€ 15,89	CAT. 20

SINK COMPACT MOD. PIAZZA SCIVOLO INTERCAMBIABILE P. 210 mm

FONDO PVD BRONZO O TITANIO SPAZZOLATO - COSTRUITA IN HPL

PER BASE 80

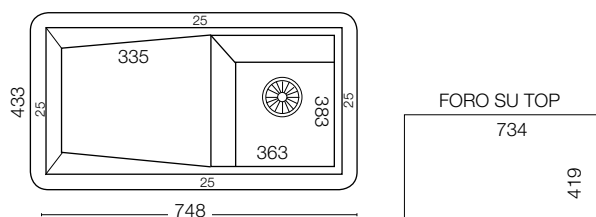

FASCIA 1	€ 1.106,38	CAT. 6
FASCIA 3/ FASCIA 4	€ 1.106,38	CAT. 6
PILETTA BASKET	€ 60,92	CAT. 20
SIFONE	€ 15,89	CAT. 20

PER BASE 90

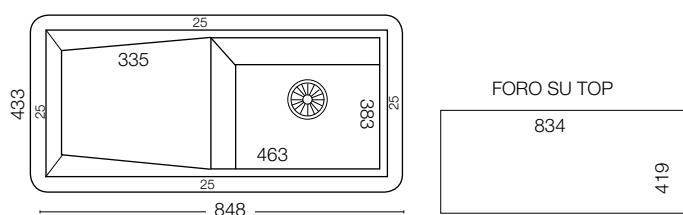

FASCIA 1	€ 1.165,57	CAT. 6
FASCIA 3/ FASCIA 4	€ 1.165,57	CAT. 6
PILETTA BASKET	€ 60,92	CAT. 20
SIFONE	€ 15,89	CAT. 20

PER BASE 120

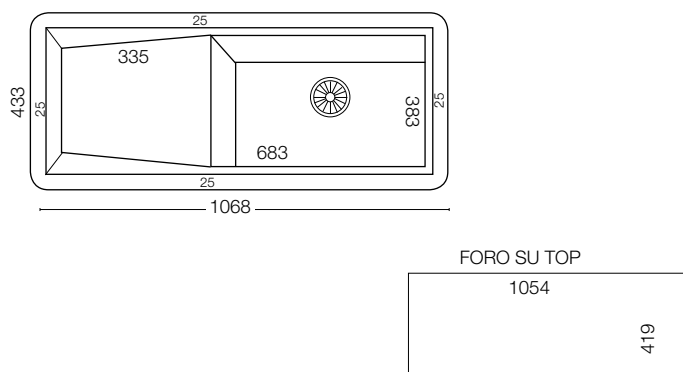

FASCIA 1	€ 1.367,90	CAT. 6
FASCIA 3/ FASCIA 4	€ 1.367,90	CAT. 6
PILETTA BASKET	€ 60,92	CAT. 20
SIFONE	€ 15,89	CAT. 20

SINK COMPACT MOD. ARTE SCIVOLO INTERCAMBIABILE P. 210 mm

CON FORO RUBINETTO E FONDO PVD BRONZO O TITANIO - COSTRUITA IN HPL

PER BASE 80

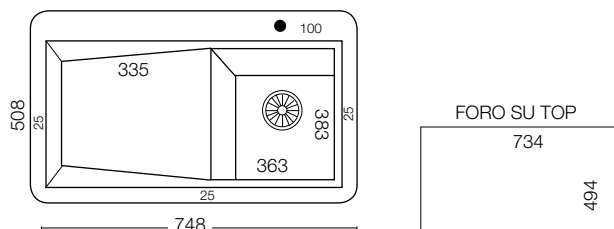

FASCIA 1	€ 1.159,84	CAT. 6
FASCIA 3/ FASCIA 4	€ 1.159,84	CAT. 6
PILETTA BASKET	€ 60,92	CAT. 20
SIFONE	€ 15,89	CAT. 20

PER BASE 90

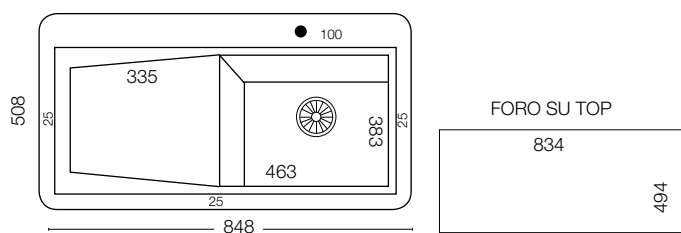

FASCIA 1	€ 1.180,15	CAT. 6
FASCIA 3/ FASCIA 4	€ 1.180,15	CAT. 6
PILETTA BASKET	€ 60,92	CAT. 20
SIFONE	€ 15,89	CAT. 20

PER BASE 120

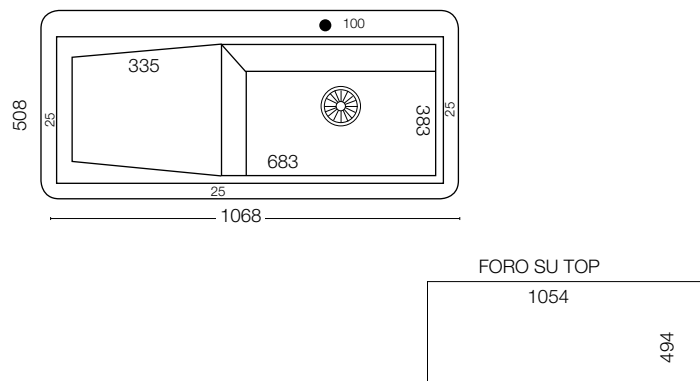

FASCIA 1	€ 1.383,31	CAT. 6
FASCIA 3/ FASCIA 4	€ 1.383,31	CAT. 6
PILETTA BASKET	€ 60,92	CAT. 20
SIFONE	€ 15,89	CAT. 20

SINK COMPACT MOD. RIBA SCIVOLO INTERCAMBIABILE P. 210 mm

CON FORO RUBINETTO RIBASSATO E FONDO FILO INOX - COSTRUITA IN HPL
 CON FORO RUBINETTO RIBASSATO E FONDO VINTAGE - COSTRUITA IN HPL

PER BASE 80

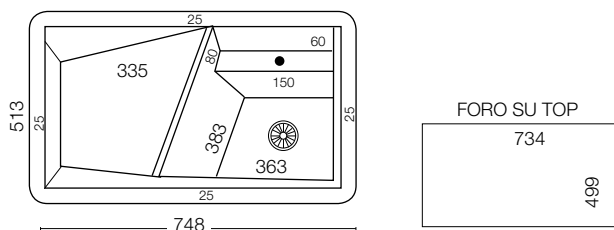

FONDO FILO INOX FONDO VINTAGE

FASCIA 1	€ 1.165,05	€ 1.280,91 CAT. 6
FASCIA 3 / FASCIA 4	€ 1.165,05	€ 1.280,91 CAT. 6
PILETTA BASKET	€ 60,92	€ 60,92 CAT. 20
SIFONE	€ 15,89	€ 15,89 CAT. 20

PER BASE 90

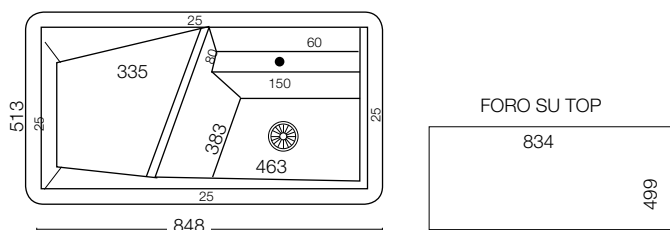

FONDO FILO INOX FONDO VINTAGE

FASCIA 1	€ 1.179,21	€ 1.297,14 CAT. 6
FASCIA 3 / FASCIA 4	€ 1.179,21	€ 1.297,14 CAT. 6
PILETTA BASKET	€ 60,92	€ 60,92 CAT. 20
SIFONE	€ 15,89	€ 15,89 CAT. 20

PER BASE 120

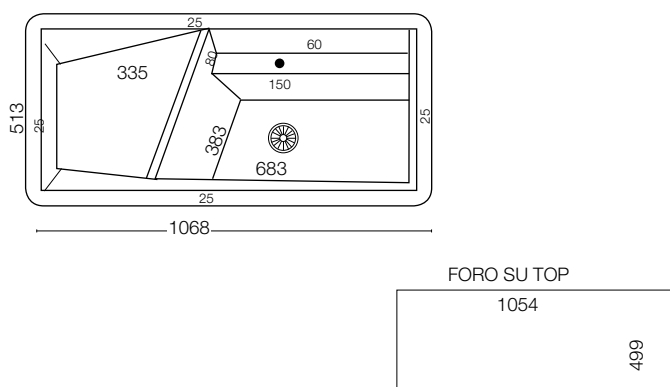

FONDO FILO INOX FONDO VINTAGE

FASCIA 1	€ 1.353,76	€ 1.489,13 CAT. 6
FASCIA 3 / FASCIA 4	€ 1.353,76	€ 1.489,13 CAT. 6
PILETTA BASKET	€ 60,92	€ 60,92 CAT. 20
SIFONE	€ 15,89	€ 15,89 CAT. 20

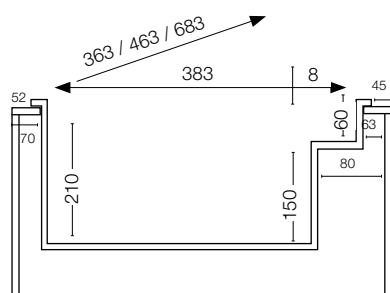

SINK COMPACT MOD. LUNA SCIVOLO INTERCAMBIABILE P. 210 mm

CON FORO RUBINETTO RIBASSATO E FONDO PVD BRONZO/TITANIO - COSTRUITA IN HPL

PER BASE 80

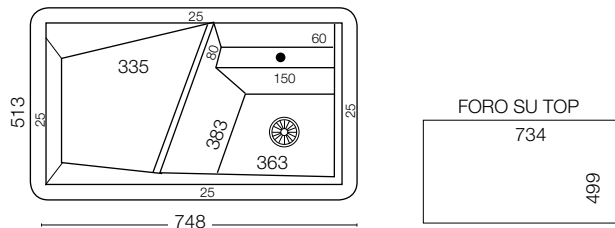

FASCIA 1	€ 1.314,50	CAT. 6
FASCIA 3/ FASCIA 4	€ 1.314,50	CAT. 6
PILETTA BASKET	€ 60,92	CAT. 20
SIFONE	€ 15,89	CAT. 20

PER BASE 90

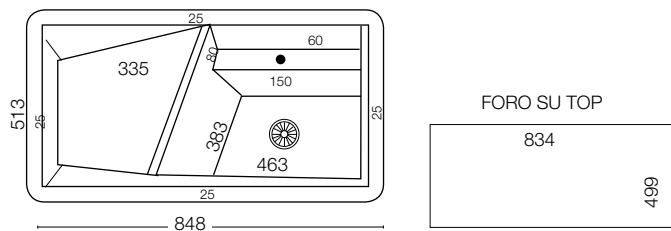

FASCIA 1	€ 1.371,73	CAT. 6
FASCIA 3/ FASCIA 4	€ 1.371,73	CAT. 6
PILETTA BASKET	€ 60,92	CAT. 20
SIFONE	€ 15,89	CAT. 20

PER BASE 120

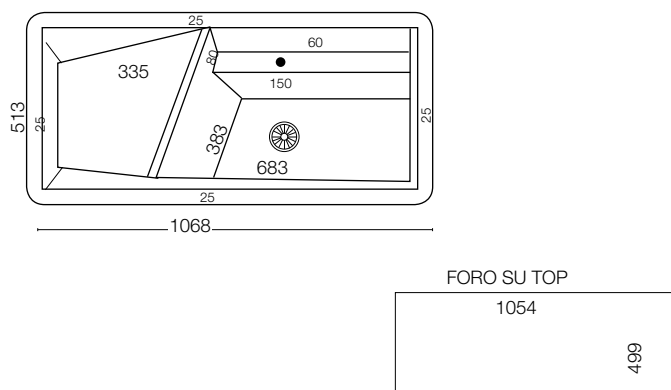

FASCIA 1	€ 1.626,27	CAT. 6
FASCIA 3/ FASCIA 4	€ 1.626,27	CAT. 6
PILETTA BASKET	€ 60,92	CAT. 20
SIFONE	€ 15,89	CAT. 20

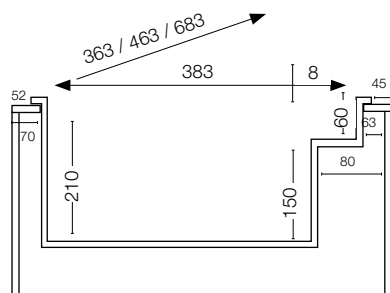

SGOCCIOLATOIO E TAGLIERE COPRIVASCA SCORREVOLE

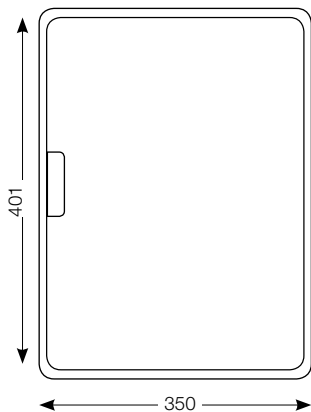
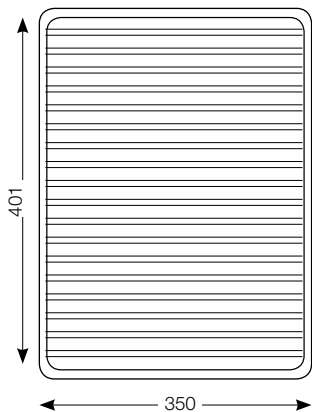

Per modelli:

SIMPLI
SINTONIA
IDEAL
STOP
BREZZA
START
VENTO SCIVOLO
SLITTASCIVOLO
FONTANA SCIVOLO
FUGGI SCIVOLO
PIAZZA SCIVOLO
ARTE SCIVOLO

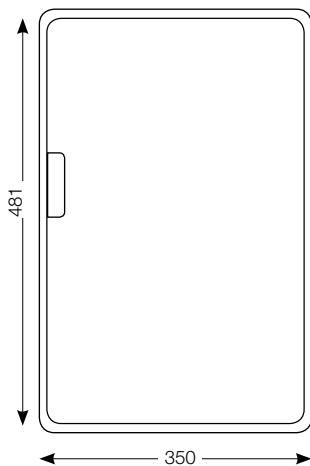
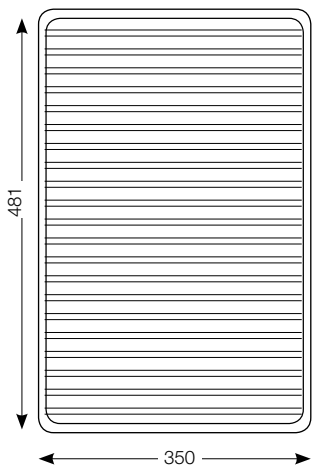

Per modelli:

LINE
RIBA SCIVOLO

SGOCCIOLATOIO E TAGLIERE COPRIVASCA SCORREVOLE
FASCIA 1/3/4 € 176,61 CAD.

LEGENDA CATEGORIE

CAT. 1	LAMINATO BORDO ABS
CAT. 2	HPL CUORE NERO + HPL FENIX CN - CC
CAT. 6	LAVELLI COMPACT SINK CN - CC
CAT. 7	VARIE SENZA SCONTO
CAT. 10	BASAMENTI TAVOLI OUTDOOR - INDOOR
CAT. 11	TOP TAVOLI OUTDOOR - INDOOR
CAT. 16	TOP HPL BAGNO CN + HPL FENIX CN - CC
CAT. 17	TOP LAMINATO BAGNO FENIX - UNICOLOR
CAT. 19	VASCHE INT. HPL PER LAM. FENIX - UNICOLOR
CAT. 20	VASCHE INT. HPL PER HPL CN - CC
CAT. 21	VASCHE INT. HPL PER HPL CN - CC BAGNO
CAT. 22	VASCHE INT. HPL PER LAM. FENIX - UNICOLOR BAGNO
CAT. 23	KIT PULIZIE
CAT. 24	TAVOLI CUCINA
CAT. 25	SEDIE
CAT. 26	BAGNO COLONNA CIOTOLA
CAT. 27	STRUTTURA METALLO LOOM + BANDELLE
CAT. 29	CASSETTI FREE BAGNO
CAT. 30	PIATTI DOCCIA PANNELLI
CAT. 31	HPL CUORE COLORE
CAT. 32	LAMINATO FENIX
CAT. 33	LAMINATO UNICOLOR
CAT. 34	LAMINATO POSTFORMING
CAT. 35	TOP HPL BAGNO CC

ATTENZIONE

Le vasche integrate con fondo in HPL rappresentano un importante valore aggiunto dal punto di vista estetico e commerciale e vengono singolarmente testate al momento della produzione, ma, per il materiale utilizzato, necessitano di qualche piccola attenzione in più per il loro corretto mantenimento in special modo relativamente al fondo della vasca. Si consiglia pertanto:

- di asciugare sempre il fondo della vasca dopo l'utilizzo per non lasciare ristagni
- di non sversare, in nessun caso, olii bollenti o altri liquidi corrosivi o ad alte temperature
- di pulire regolarmente il fondo della vasca secondo le istruzioni riportate per evitare ingiallimenti, alonature e/o scolorimenti dovuti al depositarsi di un velo di calcare
- di aprire l'acqua fredda prima di scolare liquidi caldi (acqua di cottura)
- di non usare assolutamente sostanze abrasive o graffianti, decalcificanti o pulitori per scarichi, detersivi per forno o per metalli.
- di utilizzare, per la normale pulizia, detersivi neutri o comune detersivo per piatti
- di trattare la vasca con spray ai siliconi per mobili per favorire il deflusso dell'acqua e evitare la sedimentazione di sporco e calcare (vedi istruzioni di manutenzione)

Eventuali danni che dovessero intervenire saranno esclusivamente sanati con il montaggio di un fondo inox all'interno della medesima vasca.

ATTENZIONE

L'assemblaggio delle vasche integrate al piano è certificato e garantito per il normale utilizzo, ma può essere compromesso da forti urti nel corso del trasporto, della movimentazione e dello stoccaggio in attesa del definitivo montaggio presso il cliente.

Occorre dunque prestare la massima attenzione e verificare l'integrità della vasca ed il relativo assemblaggio al top al momento dello scarico al fine di segnalare eventuali difettosità nella consegna da parte dell'azienda.

Eventuali successive contestazioni relativamente a quanto sopra non potranno essere accettate.

GIERREDUE
surfaces | design

GIERREDUE ARREDAMENTI srl

Loc. Pian dell'Olmino, 80
53034 COLLE DI VAL D'ELSA (SI)

Italia

C.F. / P. IVA 01111180525

Tel. +39 0577 908217

info@gr2arredamenti.it

www.gr2arredamenti.it



Il marchio della
gestione forestale
responsabile