

Fuoriserie

06 . 2022

Fuoriserie

06 . 2022

UNA COLLEZIONE DI PRODOTTI “FUORISERIE” DEDICATI A UNA CONCEZIONE EVOLUTA E PERSONALIZZATA DELLO SPAZIO CUCINA.

Oltre 50 anni di esperienza al servizio di una linea di prodotti su misura.

Cinquanta anni di esperienza nella lavorazione dell'acciaio, un personale altamente qualificato e un'elevata flessibilità produttiva sviluppata per soddisfare le richieste di un mercato sempre più orientato alla scelta di soluzioni personalizzate, permettono al brand Barazza, sinonimo da sempre di innovazione, di presentare la linea di prodotti lavaggio e cottura in edizione esclusiva. Pensati per rispondere a esigenze particolari dal punto di vista delle dimensioni, delle funzioni e del design, sono dedicati a utilizzatori esigenti, con la passione per la qualità e la bellezza, che vivono la cucina come spazio per esprimere la propria creatività.

Abilità artigianale e tecnologie evolute per soddisfare ogni richiesta di personalizzazione.

La personalizzazione, facilitata dal fatto di avere in produzione una gamma cottura e lavaggio che rende possibile lo stampaggio degli elementi direttamente sul top, abbraccia ogni aspetto del prodotto, fino a comprendere gli elementi che necessitano di lavorazioni particolari, quali bordi salvagoccia, bordi smussati e alzatine. Barazza è in grado di dare all'acciaio infinite forme, impiegando al meglio abilità artigianale e tecnologie all'avanguardia, risorse che consentono all'azienda di ottemperare anche a richieste che implicano l'esecuzione di lavorazioni diverse da quelle normalmente previste.

L'acciaio: il migliore in materia di qualità fisiche ed estetiche.

Punto di partenza è l'acciaio inossidabile AISI 304, ricco di cromo e nichel, igienico e straordinariamente resistente alla corrosione. Garantisce ottima resistenza e possiede particolare pregio estetico, a beneficio di un progetto che nasce anche dal desiderio di assegnare all'elettrodomestico un ruolo che va oltre le sue funzioni pratiche, trasformandolo in elemento di arredo di gusto hi-tech, in sintonia con una concezione più evoluta dello spazio cucina.

Le finiture.

Quattro sono le finiture disponibili, tutte di particolare pregio estetico: satinata, ice, mat e vintage.

BARAZZA
taste of design

INDICE

TOP

Pagina 4

COTTURA - LAVAGGIO

Pagina 20

4 MM PIENO (TOP - SCHIENALI - FIANCHI)

Pagina 52

LAB FUSION SALDATI SU TOP

Pagina 74

SCHIENALI - ALZATINE - FIANCHI - MENSOLE - ANTE

Pagina 82

CANALI SALDATI SU TOP

Pagina 92

CAPPE SU MISURA

Pagina 100

RUBINETTI

Pagina 104

ACCESSORI

Pagina 116

INFO

Pagina 130

TOP



Limiti dimensionali

Tutti i top sono personalizzabili in lunghezza, profondità e spessore.

Top in acciaio inox 10/10

Con finitura satinata, mat e vintage possono avere uno sviluppo teorico (sviluppo lamiera) di 6000 mm in lunghezza e 2000 mm in profondità. Lo sviluppo teorico dei top con finitura liscia è di 4300 mm in lunghezza e 1500 mm in profondità.

Top in acciaio inox 15/10

Con finitura satinata possono avere uno sviluppo teorico (sviluppo lamiera) di 4300 mm in lunghezza e 2000 mm in profondità.

Tale sviluppo teorico è dato:

sviluppo in lunghezza

lunghezza top + 2 volte lo spessore + pieghe inferiori

sviluppo in profondità

profondità top + 2 volte lo spessore + pieghe inferiori.

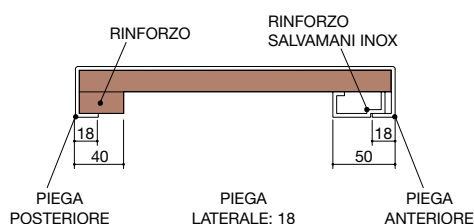

Sono inoltre realizzabili, su richiesta, pieghe inferiori diverse da quelle sopra indicate.

Tolleranze dimensionali:

Lunghezza e profondità ± 1 .

Top pieno con spessore 4mm

Disponibili con finitura satinata, mat e vintage hanno invece una dimensione di 3950 mm in lunghezza e di 1450 mm in profondità.

Rinforzi sotto top

Tutti i top sono provvisti di un supporto in nobilitato idrofugo CARB2 o alluminio alveolare, escluse zone lavaggio e cottura, per dare maggiore resistenza al prodotto e per renderne più sicura la movimentazione.

Su tutti i top con profondità uguale o maggiore di 700 mm si consiglia l'applicazione di un massello longitudinale (verrà definita la posizione valutando il disegno della cucina).

Top da dima

Su richiesta possono essere realizzati top su dima fornita dal cliente con maggiorazione di costo da quantificarsi di volta in volta.

Predisposizione per giunzione

In caso di necessità di un top avente sviluppo superiore ai limiti dimensionali indicati, è possibile accostare due o più top a 45° o 90°, ad "L" oppure in linea, con una giunzione a "filo" o con una predisposizione per accosto ottenuta mediante fori previsti nello spessore dei top stessi.

Entrambe le soluzioni garantiscono una perfetta unione dei due pezzi.

Nella predisposizione per accosto possono essere realizzati alzatine e salvagoccia, lavorazioni non possibili nella giunzione a filo.

TOP

Acciaio inox 10/10 AISI 304

Finitura: satinata, ice, vintage e mat

Supporto in nobilitato idrofugo CARB2

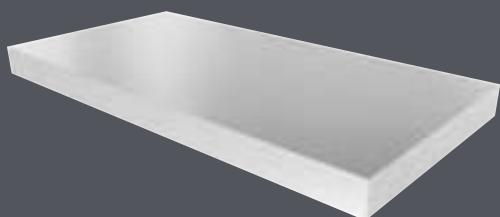
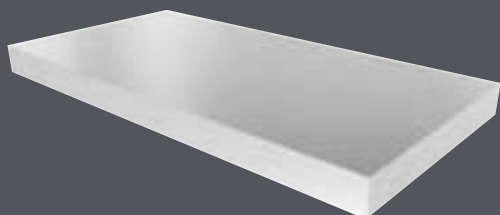

Parete

prezzi validi per top lunghezza massima 4000 mm;
per top con lunghezza superiore richiedere preventivo

profondità da 300 a 600 mm (minimo fatturabile 1000 mm)	SATINATO	ICE	VINTAGE	MAT
spessore (A) da 15 a 50 mm al ml	TL1S € 266,00	TL1C € 337,00	TL1V € 337,00	TL1M € 312,00
spessore (A) da 51 a 80 mm al ml	TL2S € 322,00	TL2C € 395,00	TL2V € 395,00	TL2M € 371,00
spessore (A) da 81 a 120 mm al ml	TL3S € 388,00	TL3C € 461,00	TL3V € 461,00	TL3M € 436,00
profondità da 601 a 750 mm (minimo fatturabile 1000 mm)				
spessore (A) da 15 a 50 mm al ml	TL4S € 316,00	TL4C € 404,00	TL4V € 404,00	TL4M € 375,00
spessore (A) da 51 a 80 mm al ml	TL5S € 372,00	TL5C € 461,00	TL5V € 461,00	TL5M € 430,00
spessore (A) da 81 a 120 mm al ml	TL6S € 430,00	TL6C € 519,00	TL6V € 519,00	TL6M € 491,00
Lavorazione (voce fissa da sommare)	+ LAT1 € 367,00			

Isola

prezzi validi per top con dimensioni massime 4000x1200 mm;
per top con dimensioni superiori richiedere preventivo

profondità da 751 a 900 mm (minimo fatturabile 1000 mm)	SATINATO	ICE	VINTAGE	MAT
spessore (A) da 15 a 50 mm al ml	TL11S € 435,00	TL11C € 541,00	TL11V € 541,00	TL11M € 506,00
spessore (A) da 51 a 80 mm al ml	TL12S € 458,00	TL12C € 563,00	TL12V € 563,00	TL12M € 529,00
spessore (A) da 81 a 120 mm al ml	TL13S € 573,00	TL13C € 680,00	TL13V € 680,00	TL13M € 645,00
profondità da 901 a 1200 mm (minimo fatturabile 1000 mm)				
spessore (A) da 15 a 50 mm al ml	TL14S € 477,00	TL14C € 618,00	TL14V € 618,00	TL14M € 572,00
spessore (A) da 51 a 80 mm al ml	TL15S € 545,00	TL15C € 685,00	TL15V € 685,00	TL15M € 640,00
spessore (A) da 81 a 120 mm al ml	TL16S € 634,00	TL16C € 774,00	TL16V € 774,00	TL16M € 728,00
Lavorazione (voce fissa da sommare)	+ LAT11 € 525,00			

TOP

Acciaio inox 10/10 AISI 304
Finitura: satinata, ice, vintage e mat
Supporto in alluminio alveolare

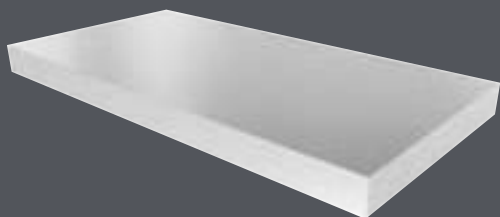

Parete

prezzi validi per top lunghezza massima 4000 mm;
per top con lunghezza superiore richiedere preventivo

profondità da 300 a 600 mm (minimo fatturabile 1000 mm)	SATINATO	ICE	VINTAGE	MAT
spessore (A) da 6 a 50 mm al ml	TA1S € 443,00	TA1C € 512,00	TA1V € 512,00	TA1M € 491,00
spessore (A) da 51 a 80 mm al ml	TA2S € 495,00	TA2C € 563,00	TA2V € 563,00	TA2M € 541,00
spessore (A) da 81 a 120 mm al ml	TA3S € 596,00	TA3C € 666,00	TA3V € 666,00	TA3M € 642,00
profondità da 601 a 750 mm (minimo fatturabile 1000 mm)				
spessore (A) da 6 a 50 mm al ml	TA4S € 559,00	TA4C € 644,00	TA4V € 644,00	TA4M € 615,00
spessore (A) da 51 a 80 mm al ml	TA5S € 609,00	TA5C € 693,00	TA5V € 693,00	TA5M € 666,00
spessore (A) da 81 a 120 mm al ml	TA6S € 660,00	TA6C € 745,00	TA6V € 745,00	TA6M € 716,00
Lavorazione (voce fissa da sommare)	+ LAA1 € 536,00			

Isola

prezzi validi per top con dimensioni massime 4000x1200 mm;
per top con dimensioni superiori richiedere preventivo

profondità da 751 a 900 mm (minimo fatturabile 1000 mm)	SATINATO	ICE	VINTAGE	MAT
spessore (A) da 6 a 50 mm al ml	TA11S € 650,00	TA11C € 757,00	TA11V € 757,00	TA11M € 718,00
spessore (A) da 51 a 80 mm al ml	TA12S € 711,00	TA12C € 817,00	TA12V € 817,00	TA12M € 780,00
spessore (A) da 81 a 120 mm al ml	TA13S € 776,00	TA13C € 882,00	TA13V € 882,00	TA13M € 844,00
profondità da 901 a 1200 mm (minimo fatturabile 1000 mm)				
spessore (A) da 6 a 50 mm al ml	TA14S € 751,00	TA14C € 887,00	TA14V € 887,00	TA14M € 844,00
spessore (A) da 51 a 80 mm al ml	TA15S € 822,00	TA15C € 958,00	TA15V € 958,00	TA15M € 914,00
spessore (A) da 81 a 120 mm al ml	TA16S € 898,00	TA16C € 1.032,00	TA16V € 1.032,00	TA16M € 988,00
Lavorazione (voce fissa da sommare)	+ LAA11 € 737,00			

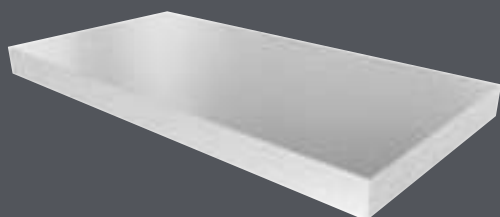

TOP

Acciaio inox 15/10 AISI 304

Finitura: satinata

Supporto in nobilitato idrofugo CARB2

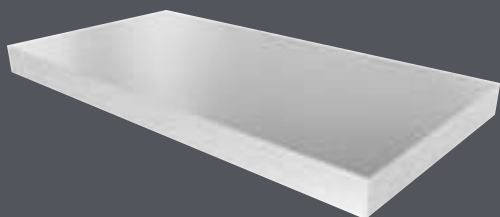
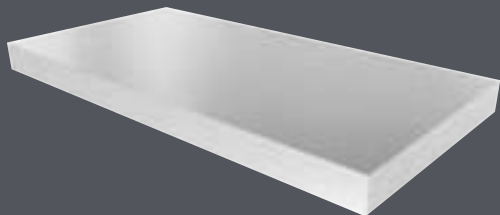

Lo spessore 15/10 è tassativo per la cottura Select Plus.

Parete

prezzi validi per top lunghezza massima 4000 mm;
per top con lunghezza superiore richiedere preventivo

profondità da 300 a 600 mm
(minimo fatturabile 1000 mm)

spessore (A) da 20 a 50 mm al ml	TS1 € 385,00
-------------------------------------	-----------------

spessore (A) da 51 a 80 mm al ml	TS2 € 446,00
-------------------------------------	-----------------

spessore (A) da 81 a 120 mm al ml	TS3 € 509,00
--------------------------------------	-----------------

profondità da 601 a 750 mm
(minimo fatturabile 1000 mm)

spessore (A) da 20 a 50 mm al ml	TS4 € 436,00
-------------------------------------	-----------------

spessore (A) da 51 a 80 mm al ml	TS5 € 494,00
-------------------------------------	-----------------

spessore (A) da 81 a 120 mm al ml	TS6 € 558,00
--------------------------------------	-----------------

Lavorazione (voce fissa da sommare)	+ LAS1 € 431,00
--	--------------------

Isola

prezzi validi per top con dimensioni massime 4000x1200 mm;
per top con dimensioni superiori richiedere preventivo

profondità da 751 a 900 mm
(minimo fatturabile 1000 mm)

spessore (A) da 20 a 50 mm al ml	TS11 € 537,00
-------------------------------------	------------------

spessore (A) da 51 a 80 mm al ml	TS12 € 561,00
-------------------------------------	------------------

spessore (A) da 81 a 120 mm al ml	TS13 € 730,00
--------------------------------------	------------------

profondità da 901 a 1200 mm
(minimo fatturabile 1000 mm)

spessore (A) da 20 a 50 mm al ml	TS14 € 629,00
-------------------------------------	------------------

spessore (A) da 51 a 80 mm al ml	TS15 € 714,00
-------------------------------------	------------------

spessore (A) da 81 a 120 mm al ml	TS16 € 804,00
--------------------------------------	------------------

Lavorazione (voce fissa da sommare)	+ LAS11 € 626,00
--	---------------------

TOP BORDO QUADRO

Acciaio inox 10/10 AISI 304
 Finitura: satinata
 Supporto in alluminio alveolare

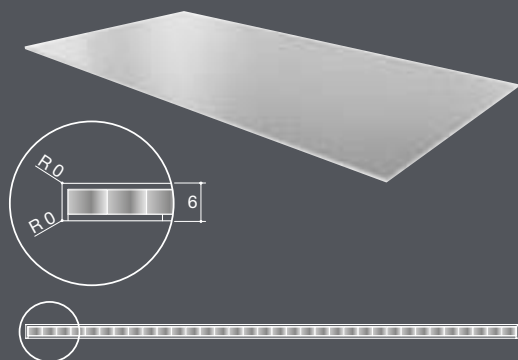

Le lavorazioni sono da valutare singolarmente.
 Possibilità di inserire solo elementi cottura e lavaggio saldati.

Top bordo quadro 6 mm

dimensioni massime: 4000x1200 mm
 (minimo fatturabile 1000 mm)

profondità da 300 a 600 mm al ml	TA61 € 484,00
profondità da 601 a 750 mm al ml	TA62 € 531,00
profondità da 751 a 900 mm al ml	TA63 € 615,00
profondità da 901 a 1200 mm al ml	TA64 € 708,00
Lavorazione (voce fissa da sommare)	+ LAA6 € 1.118,00

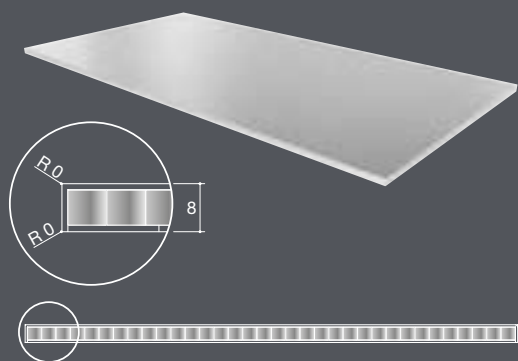

Top bordo quadro 8 mm

dimensioni massime: 4000x1200 mm
 (minimo fatturabile 1000 mm)

profondità da 300 a 600 mm al ml	TA81 € 527,00
profondità da 601 a 750 mm al ml	TA82 € 573,00
profondità da 751 a 900 mm al ml	TA83 € 658,00
profondità da 901 a 1200 mm al ml	TA84 € 750,00
Lavorazione (voce fissa da sommare)	+ LAA8 € 1.118,00

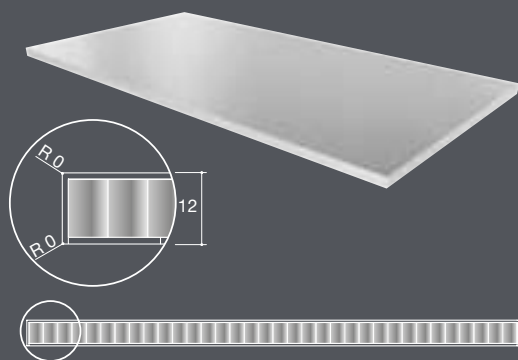

Top bordo quadro 12 mm

dimensioni massime: 4000x1200 mm
 (minimo fatturabile 1000 mm)

profondità da 300 a 600 mm al ml	TA121 € 570,00
profondità da 601 a 750 mm al ml	TA122 € 616,00
profondità da 751 a 900 mm al ml	TA123 € 703,00
profondità da 901 a 1200 mm al ml	TA124 € 796,00
Lavorazione (voce fissa da sommare)	+ LAA12 € 1.118,00

TOP

Lavorazioni su acciaio inox 10/10

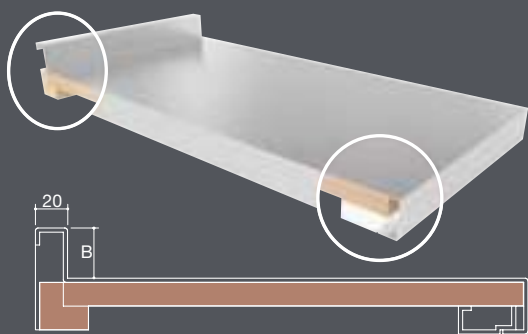

Le lavorazioni su acciaio inox 15/10, se non specificate, sono da valutare singolarmente.

Alzatina posteriore

spessore 20 mm completa di testate laterali, angoli saldati

spessore 10/10 e 15/10

per top in acciaio inox con finitura satinata e vintage

altezza (B) da 20 a 100 mm

ALP
€ 78,00

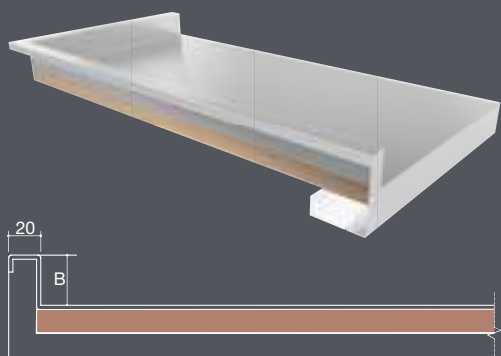

Alzatina laterale non a vista

spessore 20 mm completa di testata frontale, angoli saldati

per top in acciaio inox con finitura satinata

altezza (B) da 20 a 100 mm

ALLNV
€ 130,00

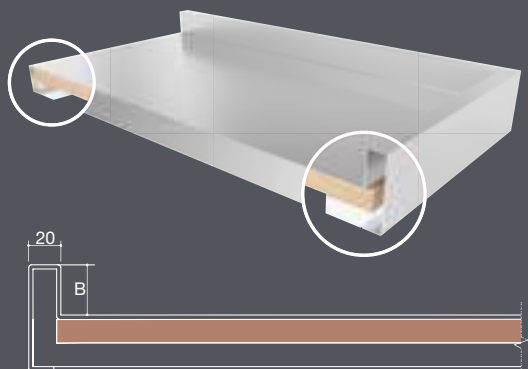

Alzatina laterale a vista

spessore 20 mm completa di testata frontale, angoli saldati

per top in acciaio inox con finitura satinata

altezza (B) da 20 a 100 mm

ALLV2
€ 247,00

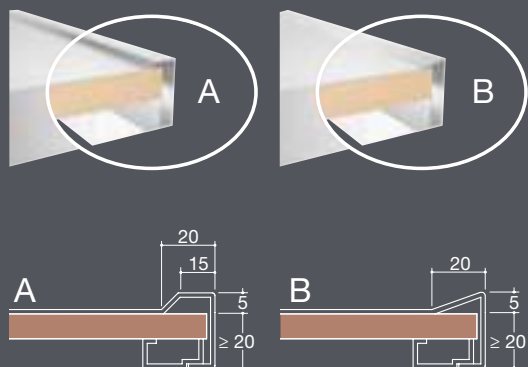

Salvagoccia frontale e/o laterale

per top in acciaio inox con finitura satinata e vintage

soluzione A - per lato

SAF1
€ 146,00

soluzione B - per lato

SAF2
€ 146,00

TOP

Lavorazioni su acciaio inox 10/10

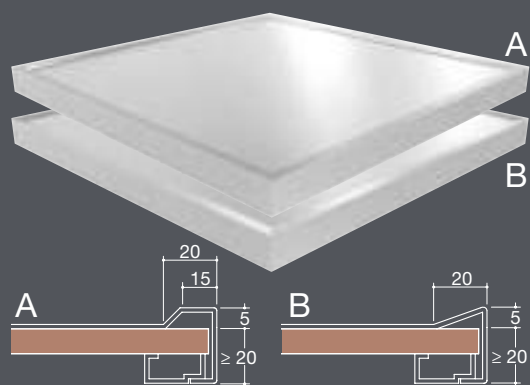

Le lavorazioni su acciaio inox 15/10, se non specificate, sono da valutare singolarmente.

Salvagoccia perimetrale

per top in acciaio inox con finitura satinata e vintage

soluzione A	SAP1 € 529,00
soluzione B	SAP2 € 529,00

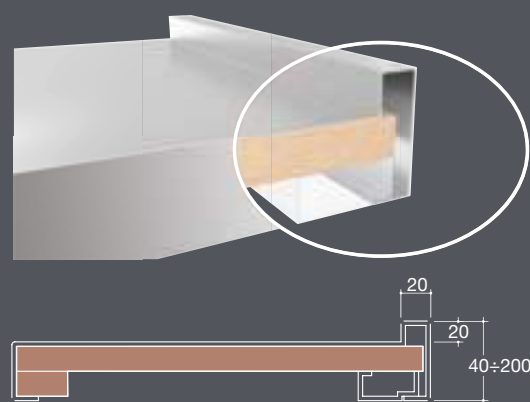

Salvagoccia frontale e/o laterale 20 x 20 mm

per top in acciaio inox con finitura satinata e vintage

per lato	SAF20 € 294,00
----------	-------------------

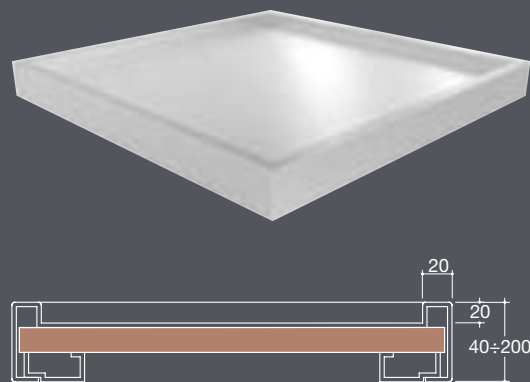

Salvagoccia perimetrale 20 x 20 mm

per top in acciaio inox con finitura satinata e vintage

	SAP20 € 879,00
--	-------------------

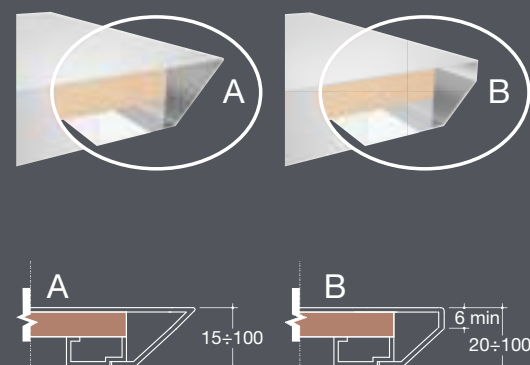

Bordo a 45° frontale e/o laterale

per top in acciaio inox con finitura satinata, ice, mat e vintage

soluzione A - per lato	B451 € 171,00
soluzione B - per lato	B452 € 171,00

TOP

Lavorazioni su acciaio inox 10/10

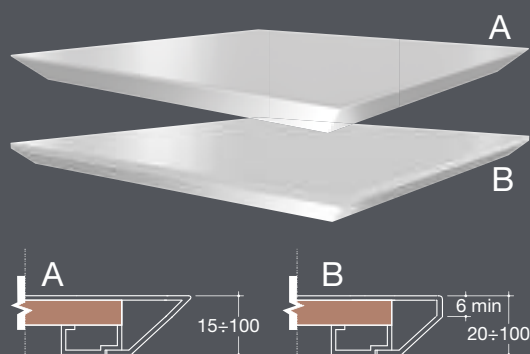

Le lavorazioni su acciaio inox 15/10, se non specificate, sono da valutare singolarmente.

Bordo a 45° perimetrale

per top in acciaio inox con finitura satinata, ice, mat e vintage

soluzione A

B45P1
€ 566,00

soluzione B

B45P2
€ 566,00

Bordo a gradino frontale e/o laterale

per top in acciaio inox con finitura satinata, ice, mat e vintage

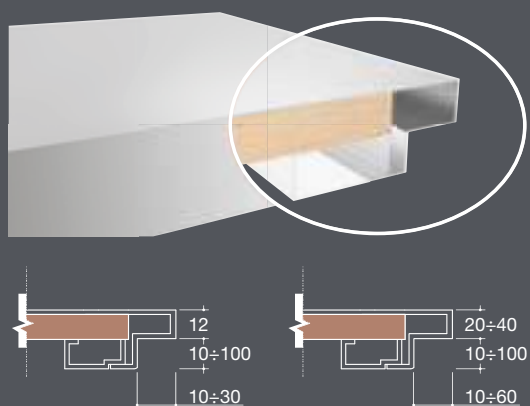

per lato

BGR
€ 171,00

Bordo a gradino perimetrale

per top in acciaio inox con finitura satinata, ice, mat e vintage

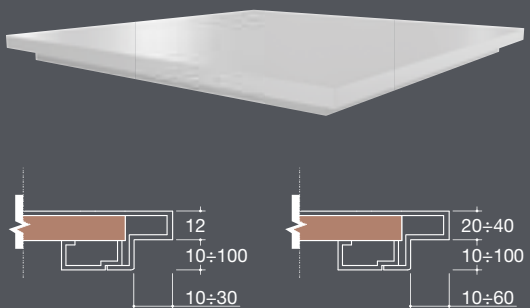

BGRP
€ 566,00

TOP

Lavorazioni su acciaio inox 10/10



Le lavorazioni su acciaio inox 15/10, se non specificate, sono da valutare singolarmente.

Bisellatura su acciaio

spessore 10/10 e 15/10

per top in acciaio inox con finitura satinata, ice, vintage e mat

al ml

TBS
€ 96,00

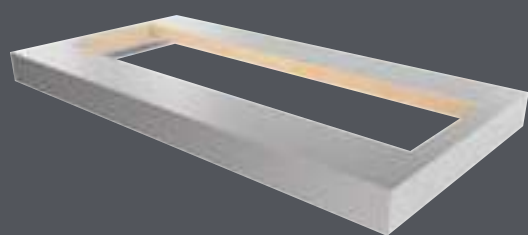

Foro su top

spessore 10/10 e 15/10

per top in acciaio inox con finitura satinata, ice, vintage e mat

qualsiasi misura

FT
€ 74,00

TOP

Lavorazioni speciali su acciaio inox 10/10

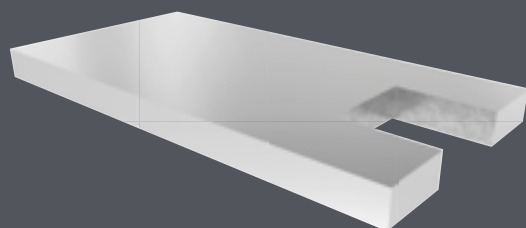
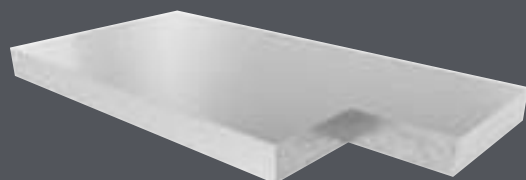
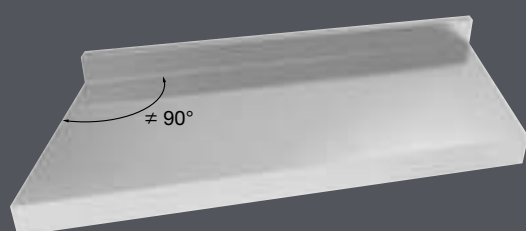
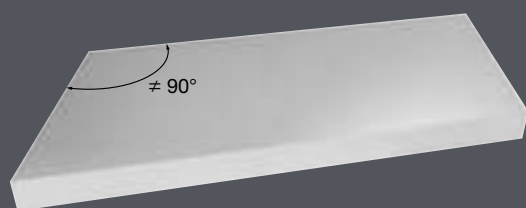

Le lavorazioni su acciaio inox 15/10, se non specificate, sono da valutare singolarmente

Fuori squadra

per top in acciaio inox con finitura satinata, ice, vintage e mat

FQ1
€ 78,00

Fuori squadra con alzatina

per top in acciaio inox con finitura satinata e vintage

FQ2
€ 106,00

Scanso non a vista

per top in acciaio inox con finitura satinata, ice, vintage e mat

SNV
€ 130,00

Doppio scanso non a vista

per top in acciaio inox con finitura satinata, ice, vintage e mat

SNV2
€ 263,00

TOP

Lavorazioni speciali su acciaio inox 10/10

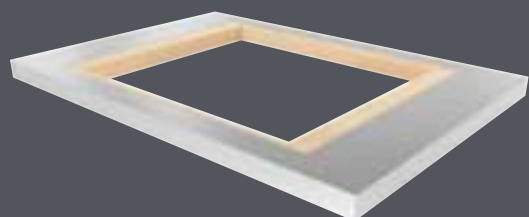
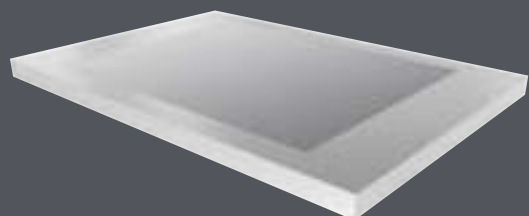
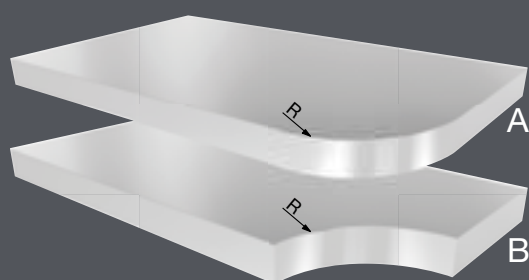
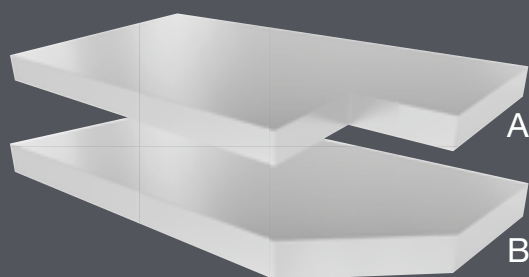

Le lavorazioni su acciaio inox 15/10, se non specificate, sono da valutare singolarmente

Scanso o disangolatura a vista

per top in acciaio inox con finitura satinata, ice (*), vintage e mat

* per i piani in finitura ice lo spessore massimo dei top è 60 mm

soluzione A	SAV1 € 301,00
soluzione B	SAV2 € 253,00

Angolo raggiato (raggio ≤ 50 mm)

per top in acciaio inox con finitura satinata e vintage

soluzione A	ARA51 € 218,00
soluzione B	ARA52 € 218,00

Angolo raggiato (raggio da 51 a 300 mm)

per top in acciaio inox con finitura satinata e vintage

soluzione A	ARA1 € 439,00
soluzione B	ARA2 € 439,00

Foratura top e montaggio piani a gas e lavelli a filo Barazza

(escluso prezzo piani e lavelli - vedi catalogo Barazza)

per top in acciaio inox con finitura satinata, ice, vintage e mat

per top con supporto in nobilitato	MPFL € 292,00
per top con supporto in alluminio alveolare	MPFLA € 417,00

Predisposizione foro su top per inserimento piani, cappe e lavelli a filo

profondità minima top 620 mm bordi a 90°

per top in acciaio inox con finitura satinata, ice, vintage e mat

per top con supporto in nobilitato	PPFL € 283,00
per top con supporto in alluminio alveolare	PPFLA € 354,00

TOP

Lavorazioni speciali su acciaio inox 10/10

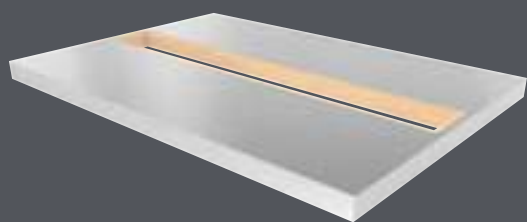

Le lavorazioni su acciaio inox 15/10, se non specificate, sono da valutare singolarmente

Predisposizione foro su top per inserimento cappa down-draft Barazza

per top in acciaio inox con finitura satinata, ice, vintage e mat

finitura cappa satinata

da 90	PCD9 € 197,00
-------	------------------

da 120	PCD12 € 197,00
--------	-------------------

Zona bugnata

area max 0,3 m²

per top in acciaio inox con finitura satinata

IBG
€ 162,00

Chiusura inferiore amovibile in acciaio inox satinato

al mq (minimo fatturabile 0,50)

CIA
€ 439,00

Chiusura inferiore fissa in acciaio inox satinato

al ml (minimo fatturabile 1000 mm)

CIF
€ 210,00

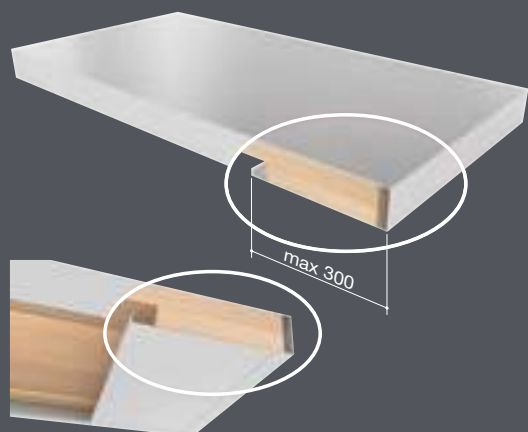
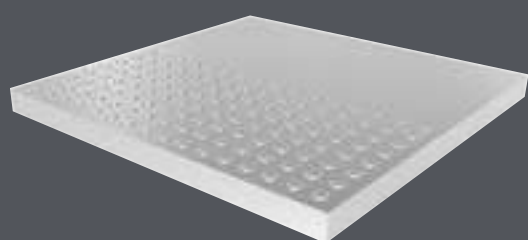

TOP

Lavorazioni speciali su acciaio inox 10/10

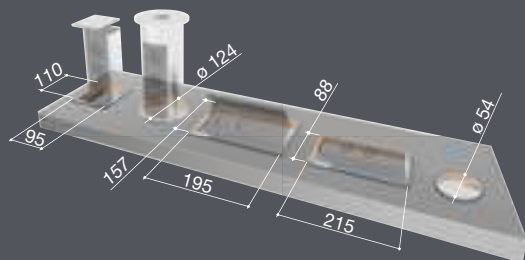

Le lavorazioni su acciaio inox 15/10, se non specificate, sono da valutare singolarmente

Foro per incasso portaprese Barazza cod. 1TPQE, cod. 1TPE, cod. 1PPTU, cod. 1PPB, cod. 1PPBV, 1PPBN, cod. 1PSS e cod. 1PSU

(escluso prezzo portaprese - vedi catalogo Barazza)

FTE
€ 54,00

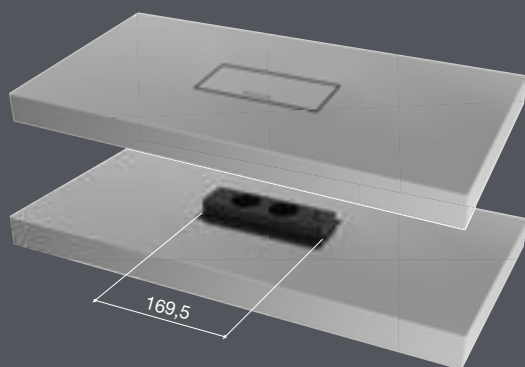

Foro e installazione a filo portaprese basculante Barazza su top

(incluso prezzo portaprese)

porta prese con 2 prese schuko + 1 porta USB e coperchio basculante finitura satinata	FTEPPB € 688,00
porta prese con 2 prese schuko + 1 porta USB e coperchio basculante finitura vintage	FTEPPBV € 704,00
porta prese con 2 prese schuko + 1 porta USB e coperchio basculante finitura nera	FTEPPBN € 701,00

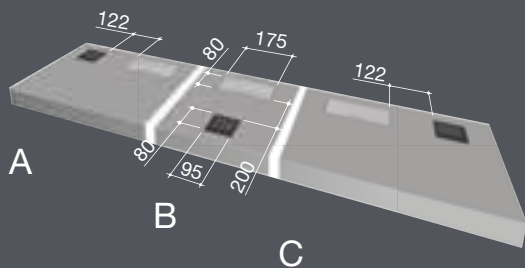

Foro e installazione a filo bilancia Barazza

(incluso prezzo bilancia)

soluzione A	FIBL1 € 755,00
soluzione B	FIBL2 € 755,00
soluzione C	FIBL3 € 755,00



Foro rubinetto

diam. 35 mm

FTR
€ 23,00

TOP

Giunzioni

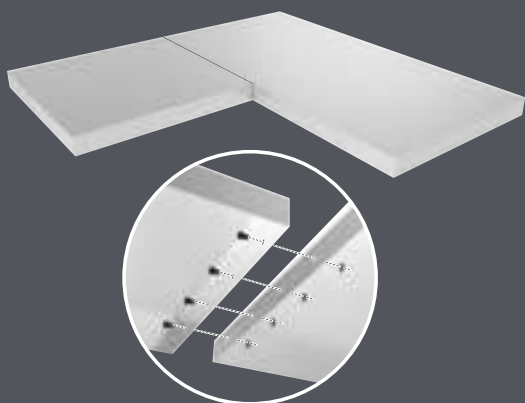

Predisposizione per accosto top a 90°

predisposizione consigliata per top con spessore ≥ 40 mm;
non realizzabile per top con spessore < 40 mm

a giunzione

GA90
€ 85,00

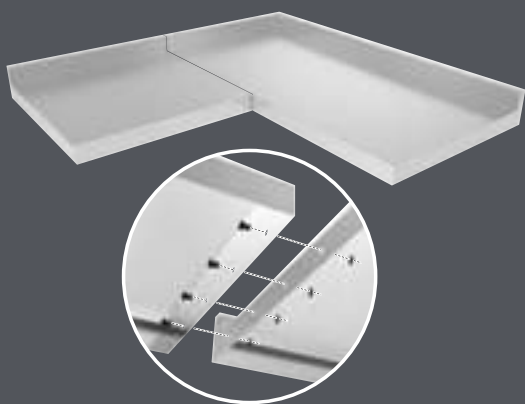

Predisposizione per accosto top a 90° con alzatina

predisposizione consigliata per top con spessore ≥ 40 mm;
non realizzabile per top con spessore < 40 mm

a giunzione

GA90A
€ 95,00

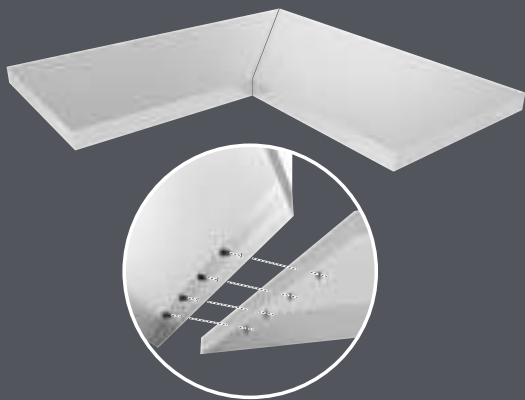

Predisposizione per accosto top a 45°

predisposizione consigliata per top con spessore ≥ 40 mm;
non realizzabile per top con spessore < 40 mm

a giunzione

GA45
€ 119,00



Predisposizione per accosto top a 45° con salvagoccia o bordo inclinato

realizzabile su top con spessore 20 mm senza fori

a giunzione

GA45S
€ 130,00

TOP

Giunzioni

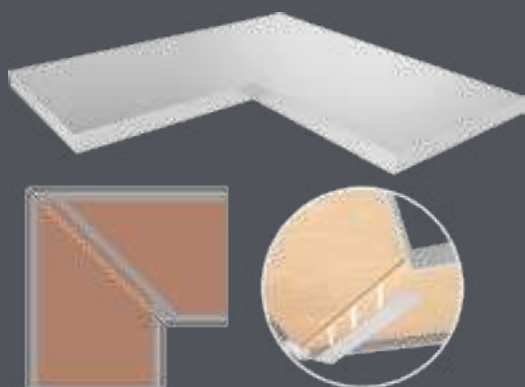

Predisposizione per giunzione a filo 45°

realizzabile solo su top liscio spessore minimo 20 mm

distanza minima dalla giunzione al primo elemento stampato, saldato o foro: 130 mm

a giunzione

GF45
€ 371,00

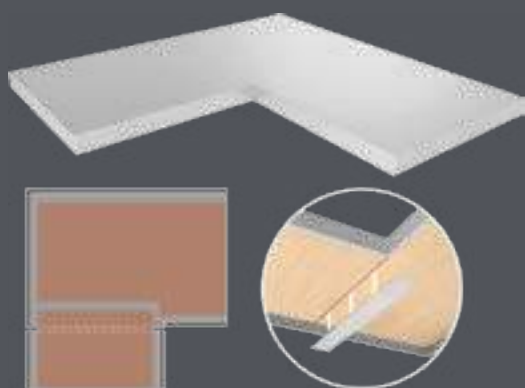

Predisposizione per giunzione a filo 90°

realizzabile solo su top liscio spessore minimo 20 mm

distanza minima dalla giunzione al primo elemento stampato, saldato o foro: 130 mm

a giunzione

GF90
€ 321,00

STRUTTURE

Acciaio inox AISI 304
Finitura: satinata

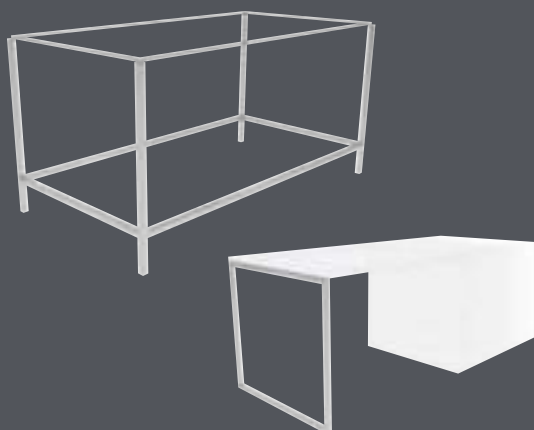

Struttura

Richiedere preventivo

	Sezione QUADRO	Sezione RETTANGOLO
	40x40	60x20
	50x50	

**COTTURA
LAVAGGIO**





COTTURA MOOD FLEXI INTEGRATA SU TOP IN ACCIAIO INOX

Limiti dimensionali

Comandi superiori anteriori

Profondità minima top (per moduli da 1 e 3 bruciatori)	600 mm
Profondità minima top (per modulo da 4 bruciatori)	650 mm
Spessore minimo top	6 mm
Distanza minima tra modulo cottura e bordo anteriore	0 mm
Distanza minima tra modulo cottura e bordo laterale	0 mm
Distanza minima tra modulo cottura e vasche	50 mm
Interasse tra bruciatori tra cotture Flexi	300 mm
Distanza minima tra cottura Flexi e induzione	50 mm



COTTURA LAB EVOLUTION SALDATA SU TOP IN ACCIAIO INOX

Limiti dimensionali

Comandi superiori anteriori

Profondità minima top	600 mm
Spessore minimo top	6 mm
Distanza minima tra modulo cottura e bordo anteriore	50 mm
Distanza minima tra modulo cottura e bordo laterale	50 mm
Distanza minima tra modulo cottura e vasche	50 mm
Distanza minima tra due moduli cottura	50 mm



COTTURA LAB SALDATA SU TOP IN ACCIAIO INOX

Limiti dimensionali

Comandi superiori laterali

Profondità minima top	600 mm
Spessore minimo top	6 mm
Distanza minima tra modulo cottura e bordo anteriore	50 mm
Distanza minima tra modulo cottura e bordo laterale	50 mm
Distanza minima tra modulo cottura e vasche	50 mm
Distanza minima tra modulo cottura lato comandi e vasche	50 mm
Distanza minima tra due moduli cottura	50 mm

Comandi frontali

Profondità minima top	600 mm
Spessore minimo top	80 mm
Distanza fissa tra modulo cottura e bordo anteriore	80 mm
Distanza minima tra modulo cottura e bordo laterale	50 mm
Distanza minima tra modulo cottura e vasche	50 mm
Distanza minima tra due moduli cottura	50 mm



COTTURA B_FREE STAMPATA SU TOP IN ACCIAIO INOX

Limiti dimensionali

Comandi superiori anteriori

Profondità minima top	600 mm
Spessore minimo top	6 mm
Distanza minima tra vaso e bordo anteriore	110 mm
Distanza minima tra vaso e bordo laterale	15/62 mm
Distanza tra invasi cottura B_Free	55/215 mm
Distanza minima tra vaso cottura e invasi diversi	215 mm

COTTURA LAVAGGIO



COTTURA INDUZIONE ZERO PLUS INSTALLATA A FILO SU TOP IN ACCIAIO INOX

Limiti dimensionali

Profondità minima top	620 mm
Spessore minimo top	6 mm
Distanza minima tra modulo cottura e bordo anteriore (*)	50 mm
Distanza minima tra modulo cottura e bordo posteriore (*)	60 mm
Distanza minima tra modulo cottura e bordo laterale (*)	50 mm
Distanza minima tra due moduli cottura	80 mm

(*) *distanze valide per top con bordo standard*



COTTURA INDUZIONE CITY E SPACE INSTALLATA A FILO SU TOP IN ACCIAIO INOX

Limiti dimensionali

Profondità minima top	620 mm
Spessore minimo top	6 mm
Distanza minima tra modulo cottura e bordo anteriore (*)	50 mm
Distanza minima tra modulo cottura e bordo posteriore (*)	60 mm
Distanza minima tra modulo cottura e bordo laterale (*)	50 mm
Distanza minima tra due moduli cottura	80 mm

(*) *distanze valide per top con bordo standard*



COTTURA SELECT PLUS STAMPATA SU TOP 15/10 IN ACCIAIO INOX

Limiti dimensionali

Comandi superiori

Profondità minima top	600 mm
Spessore minimo top	20 mm
Distanza minima tra ingombro piano e bordo anteriore	40 mm (inteso come prodotto incasso)
Distanza minima tra ingombro piano e bordo laterale	30 mm (inteso come prodotto incasso)

COTTURA LAVAGGIO



COTTURA OFFICINA STAMPATA SU TOP IN ACCIAIO INOX

Limiti dimensionali

Comandi superiori laterali o anteriori

Spessore minimo top	6 mm
Distanza minima tra vaso e bordo anteriore	50 mm
Distanza minima tra vaso e bordo laterale lato comandi	125 mm
Distanza minima tra vaso e bordo laterale	50 mm
Distanza tra vasi serie Officina	100 mm
Distanza minima tra vaso cottura e vaso livello o zona bugnata	220 mm (dal lato comandi)

Comandi frontali

Spessore minimo top	75 mm
Distanza fissa tra vaso e bordo anteriore	70 mm
Distanza minima tra vaso e bordo laterale	50 mm
Distanza minima tra vasi serie Officina	100 mm
Distanza minima tra vaso cottura e vaso livello o zona bugnata	220 mm



LAVAGGIO

Limiti dimensionali

Vasche quadre raggio "0", "12", "15" saldate su top	
Distanza minima tra vasca e bordo anteriore e/o laterale	50 mm
Distanza minima tra due vasche	40 mm

Lavelli vasca quadra Flexi saldati su top	
Distanza minima tra vasca e bordo anteriore e/o laterale	50 mm
Distanza minima tra due vasche	40 mm

Vasche quadre Flexi saldate su top	
Distanza minima tra vasca e bordo anteriore e/o laterale	50 mm
Distanza minima tra due vasche	40 mm

Vasche stondate saldate su top	
Distanza minima tra vasca e bordo anteriore e/o laterale	50 mm
Distanza minima tra due vasche	30 mm

Vasche con vaso su acciaio inox spessore 10/10 saldate su top	
Distanza minima tra vaso e bordo anteriore	40 mm
Distanza minima tra vaso e bordo laterale	20 mm
Distanza minima tra vasi cottura e lavaggio	220 mm

Per distanze inferiori richiedere fattibilità

COTTURA MOOD FLEXI

Integrata su top in acciaio inox AISI 304
finitura satinata, ice, vintage e mat



Mood Flexi da 30 1 doppia corona Flat Eco-Design

accessori: 36

1 doppia corona 4 kW

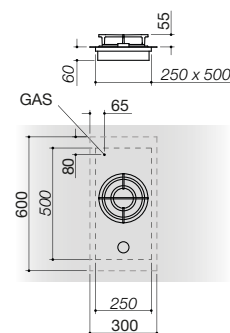

PMF1
€ 827,00



Mood Flexi da 90 2 gas + doppia corona Flat Eco-Design

accessori: 36

1 doppia corona 4 kW

1 semirapido

1 rapido

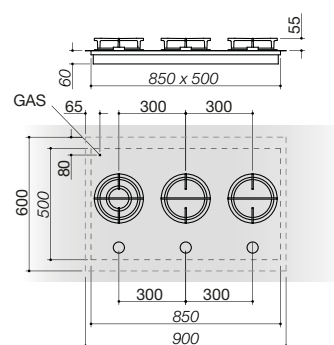

PMF93
€ 1.715,00



Mood Flexi da 90 3 gas + doppia corona Flat Eco-Design

accessori: 36

1 doppia corona 4 kW

2 semirapidi

1 rapido

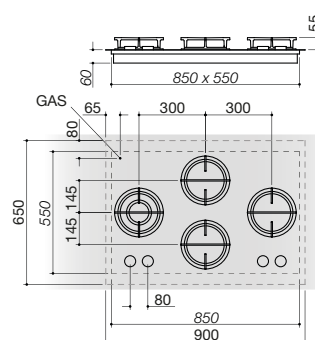

PMF94
€ 1.909,00



COTTURA LAB EVOLUTION

Saldata su top in acciaio inox AISI 304
Finitura invaso cottura: satinata e ice

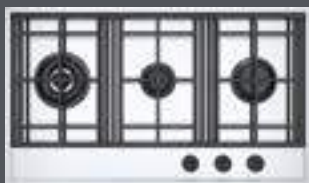

Lab Evolution da 90 2 gas + doppia corona Flat Eco-Design

accessori: 36

- 1 semirapido
- 1 rapido
- 1 doppia corona 4 kW

satinato	PLE93S € 1.968,00
ice	PLE93C € 2.247,00

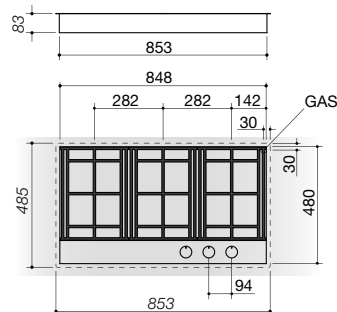

Lab Evolution da 120 3 gas + doppia corona Flat Eco-Design

accessori: 36

- 1 ausiliario
- 1 semirapido
- 1 rapido
- 1 doppia corona 4 kW

satinato	PLE124S € 2.155,00
ice	PLE124C € 2.432,00

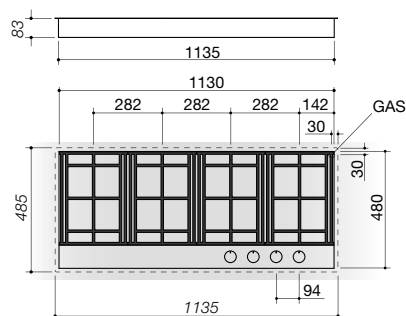

Lab Evolution induzione da 90 3 zone a induzione

accessori: 74

3 zone Octa: 2,1-3kW (*)

(*) in funzione Booster

satinato	PLEI9S € 2.443,00
----------	----------------------

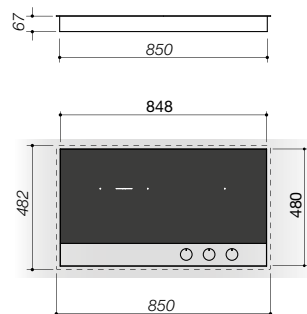

Lab Evolution induzione da 120 4 zone a induzione

accessori: 74

4 zone Octa: 2,1-3kW (*)

(*) in funzione Booster

satinato	PLEI12S € 2.760,00
----------	-----------------------

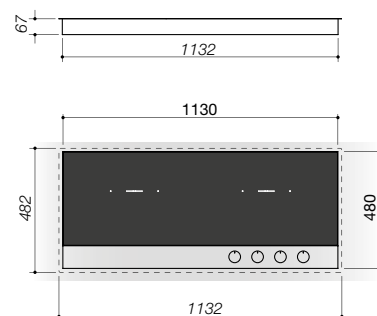

COTTURA LAB

Saldatura su top in acciaio inox AISI 304
Finitura involucro cottura: satinata



Lab da 65 4 gas

accessori: 36

- 1 ausiliario
- 2 semirapidi
- 1 rapido

griglie in ghisa

PL4G
€ 1.704,00

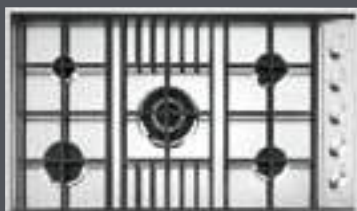
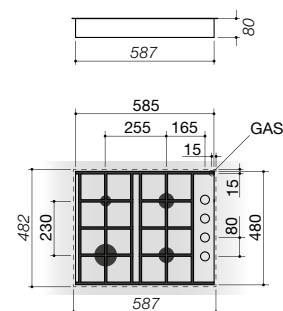

Lab da 90 4 gas + doppia corona

accessori: 35 36

- 1 ausiliario
- 2 semirapidi
- 1 rapido
- 1 doppia corona 3,5 kW

griglie in ghisa

PL5G
€ 1.939,00

griglie in acciaio

PL5I
€ 3.392,00

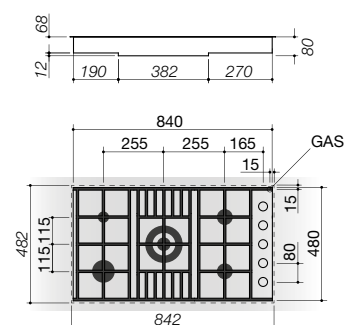

Lab da 90 2 gas + doppia corona

accessori: 35 36

- 1 semirapido
- 1 doppia corona 3,5 kW
- 1 ausiliario

griglie in ghisa

PL2TG
€ 1.829,00

griglie in acciaio

PL2TI
€ 3.194,00

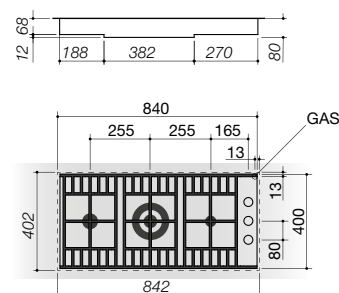

Lab da 120 3 gas + doppia corona

accessori: 35 36

- 1 semirapido
- 1 rapido
- 1 doppia corona 3,5 kW
- 1 ausiliario

griglie in ghisa

PL3TG
€ 1.883,00

griglie in acciaio

PL3TI
€ 3.703,00

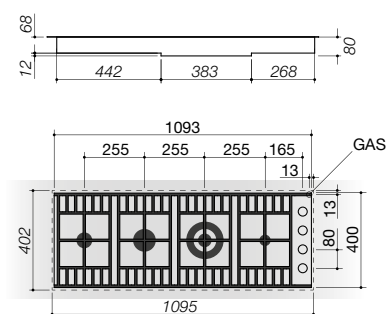



BAFFINZILLA



OPEN

COTTURA LAB CON COPERCHIO

Saldata su top in acciaio inox AISI 304
Finitura vaso cottura e coperchio: satinata



Lab da 60 con coperchio teppanyaki

controllo elettronico
temperatura da
0 °C a 230 °C

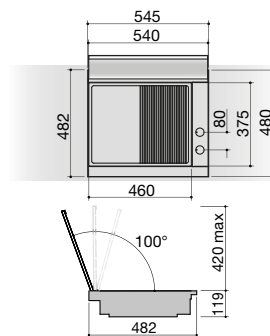

PLCTK
€ 3.538,00

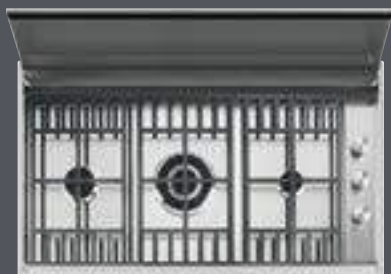

Lab da 90 con coperchio 2 gas + doppia corona

accessori: 35 36

1 semirapido
1 doppia corona 3,5 kW
1 ausiliario

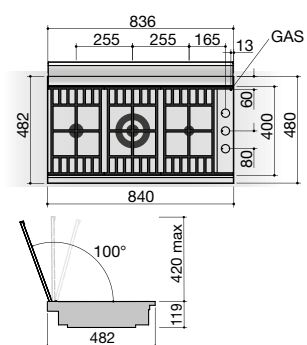

griglie in ghisa

PLC2TG
€ 2.382,00



COTTURA LAB

Saldata su top in acciaio inox AISI 304
 Finitura in vaso cottura: satinata
 Comandi frontali



Lab da 60 4 gas

accessori: 36

- 1 ausiliario
- 2 semirapidi
- 1 rapido

griglie in ghisa **PL4FG**
 € 1.704,00

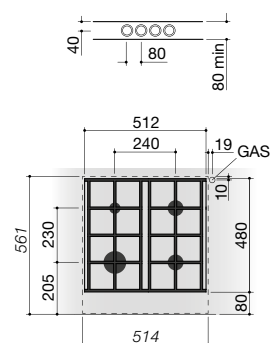

Lab da 90 4 gas + doppia corona

accessori: 35 36

- 1 ausiliario
- 2 semirapidi
- 1 rapido
- 1 doppia corona 3,5 kW

griglie in ghisa **PL5FG**
 € 1.939,00

griglie in acciaio **PL5FI**
 € 3.392,00

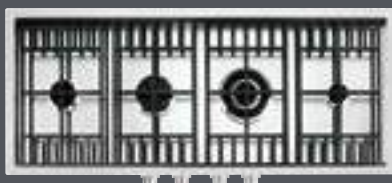
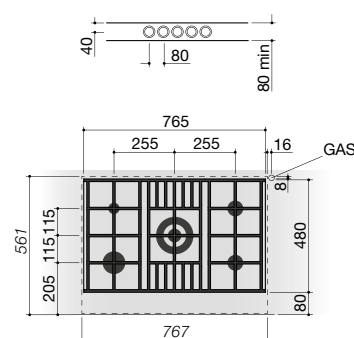

Lab da 120 3 gas + doppia corona

accessori: 35 36

- 1 semirapido
- 1 rapido
- 1 doppia corona 3,5 kW
- 1 ausiliario

griglie in ghisa **PL3TFG**
 € 1.883,00

griglie in acciaio **PL3TFI**
 € 3.703,00

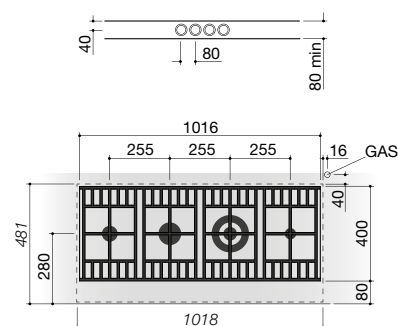

COTTURA B_FREE

Stampata su top in acciaio inox 10/10 AISI 304
 Finitura vaso cottura: satinata, ice
 e vintage



B_Free da 36 doppia corona 5 kW

accessori: 34 35 36

1 doppia corona 5 kW

satinato	PB1 € 964,00
ice	PB1C € 1.005,00
vintage	PB1V € 1.005,00

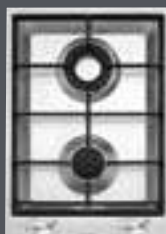
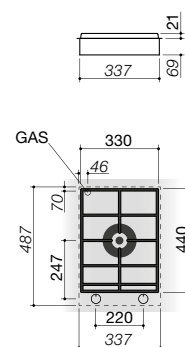

B_Free da 36 1 gas + doppia corona Chef

accessori: 36

1 semirapido
 1 doppia corona
 Chef 3,5 kW

satinato	PB2 € 997,00
ice	PB2C € 1.038,00
vintage	PB2V € 1.038,00

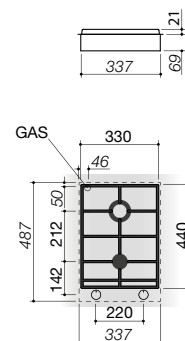

B_Free da 36 2 zone a induzione

1 zona ø 200 mm: 2,3-3 kW (*)
 1 zona ø 160 mm: 1,4-2,1 kW (*)

(*) in funzione Booster

satinato	PB3ID € 1.426,00
ice	PB3IDC € 1.426,00
vintage	PB3IDV € 1.426,00

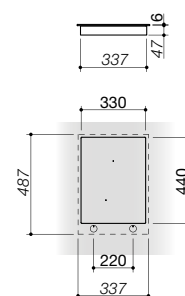

B_Free da 36 teppanyaki

controllo elettronico
 temperatura
 da 0 °C a 250 °C

satinato	PBTK € 2.042,00
ice	PBTKC € 2.042,00
vintage	PBTKV € 2.042,00

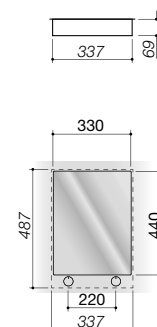

COTTURA B_FREE

Stampata su top in acciaio inox 10/10 AISI 304
 Finitura invaso cottura: satinata, ice
 e vintage

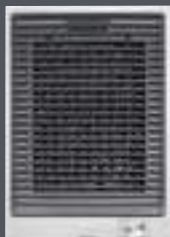

B_Free da 36 barbecue

satinato	PBBQ € 1.304,00
ice	PBBQC € 1.304,00
vintage	PBBQV € 1.304,00

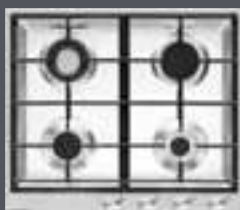
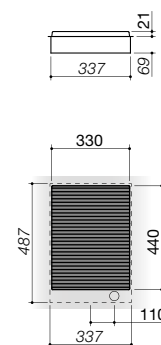

B_Free da 60 3 gas + doppia corona Chef

accessori: 36

- 1 doppia corona
Chef 3,5 kW
- 1 rapido
- 1 ausiliario
- 1 semirapido

satinato	PB64 € 1.084,00
ice	PB64C € 1.164,00
vintage	PB64V € 1.164,00

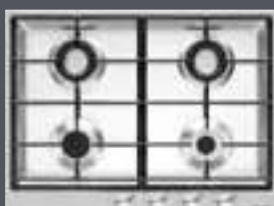
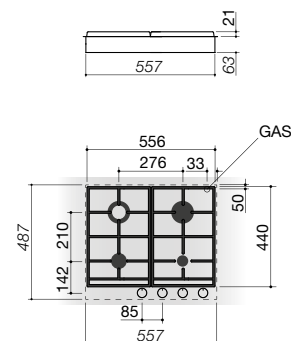

B_Free da 70 2 gas + 2 doppia corona Chef

accessori: 36

- 2 doppia corona
Chef 3,5 kW
- 1 ausiliario
- 1 semirapido

satinato	PB74 € 1.212,00
ice	PB74C € 1.293,00
vintage	PB74V € 1.293,00

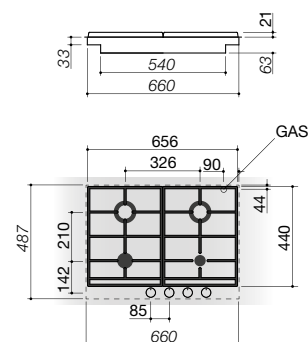

B_Free da 70 4 zone a induzione

accessori: 74

4 zone Octa: 2,1-3 kW (*)

(*) in funzione Booster

satinato	PB7ID € 1.820,00
ice	PB7IDC € 1.820,00
vintage	PB7IDV € 1.820,00

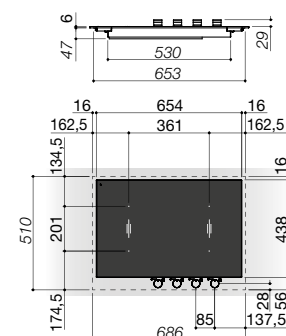

COTTURA B_FREE

Stampata su top in acciaio inox 10/10 AISI 304
 Finitura invaso cottura: satinata, ice
 e vintage

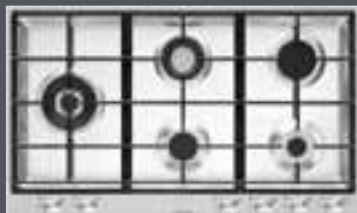

B_Free da 90 3 gas + doppia corona Chef + doppia corona 4 kW

accessori: 34 35 36

- 1 doppia corona 4 kW
- 1 doppia corona Chef 3,5 kW
- 1 rapido
- 1 ausiliario
- 1 semirapido

satinato	PB95 € 1.385,00
ice	PB95C € 1.471,00
vintage	PB95V € 1.471,00

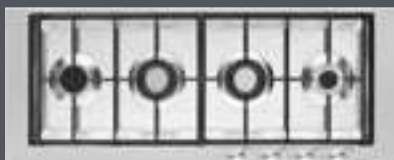
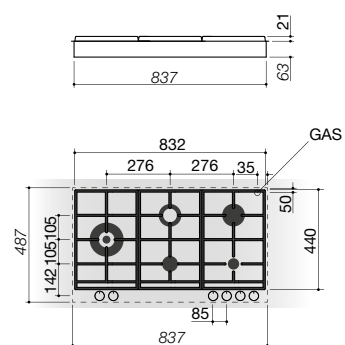

B_Free da 100 2 gas + 2 doppia corona Chef

accessori: 36

- 1 semirapido
- 2 doppia corona Chef 3,5 kW
- 1 ausiliario

satinato	PB104 € 1.402,00
ice	PB104C € 1.489,00
vintage	PB104V € 1.489,00

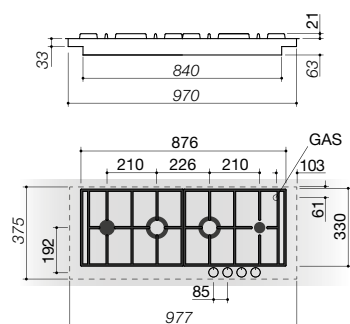

COTTURA SELECT PLUS

Stampata su top in acciaio inox 15/10 AISI 304
finitura satinata



Select Plus da 60 3 gas + tripla corona

accessori: 35 36

- 2 semirapidi
- 1 ausiliario
- 1 tripla corona 3,8 kW

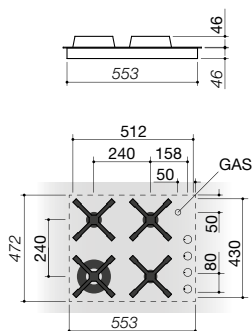

PSP60T
€ 1.282,00



Select Plus da 70 4 gas + tripla corona

accessori: 35 36

- 1 rapido
- 2 semirapidi
- 1 ausiliario
- 1 tripla corona 3,8 kW

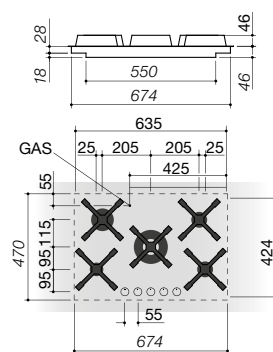

PSP70
€ 1.673,00



Select Plus da 90 4 gas + tripla corona

accessori: 35 36

- 1 tripla corona 3,8 kW
- 1 rapido
- 2 semirapidi
- 1 ausiliario

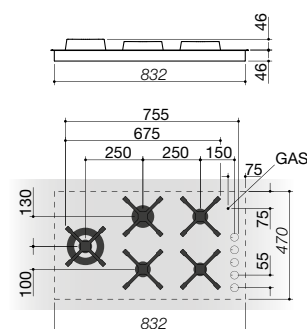

PSP90
€ 1.914,00



Select Plus da 100 2 gas + 2 gas pesciera + tripla corona

accessori: 35 36

- 2 ausiliari
- 1 tripla corona 3,8 kW
- 1 semirapido
- 1 rapido

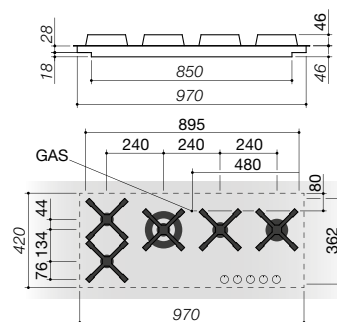

PSP100
€ 1.981,00

COTTURA OFFICINA

Stampata su top in acciaio inox 10/10 AISI 304
Finitura invaso cottura: satinata



Officina da 80 4 gas + doppia corona

accessori: 34 35 36

- 1 rapido
- 2 semirapidi
- 1 ausiliario
- 1 doppia corona 3,5 kW

PO80
€ 1.230,00

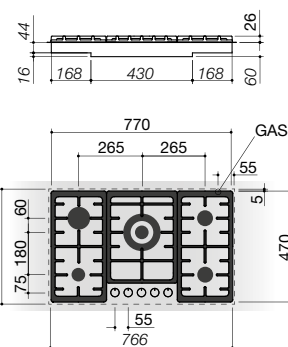

Officina da 90 4 gas + doppia corona

accessori: 34 35 36

- 1 rapido
- 2 semirapidi
- 1 ausiliario
- 1 doppia corona 3,5 kW

PO90L
€ 1.314,00

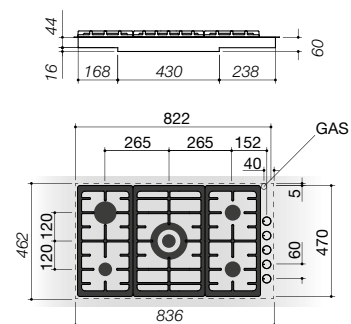

COTTURA OFFICINA

Stampata su top in acciaio inox 10/10 AISI 304
Finitura invaso cottura: satinata
Comandi frontali

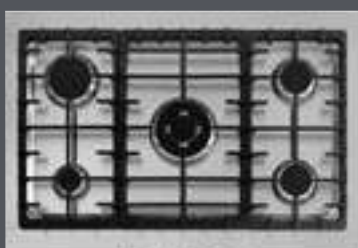

Officina da 90 4 gas + doppia corona

accessori: 34 35 36

- 1 rapido
- 2 semirapidi
- 1 ausiliario
- 1 doppia corona 3,5 kW

PO90F
€ 1.314,00

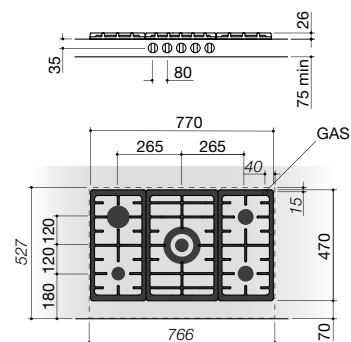

COTTURA INDUZIONE ZERO PLUS

Foratura e installazione a filo su top
in acciaio inox AISI 304
Comandi Touch Control

INSERTO NERO

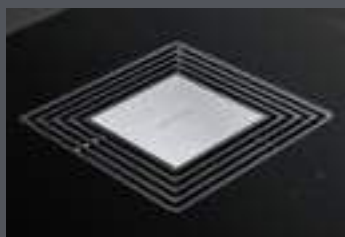

ACCIAIO INOX SATINATO 4 mm
cod. **1IZPI**

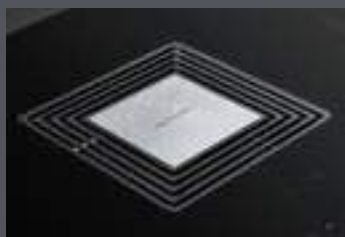

ACCIAIO INOX VINTAGE 4 mm
cod. **1IZPV**

La griglia di aspirazione è disponibile come accessorio anche nelle versioni con inserto in acciaio inox satinato e vintage.

Induzione Zero Plus da 90 con cappa integrata 4 zone Touch Control con limitatore di potenza

accessori: 74 75 76 77 78

4 zone Octa: 2,1-3 kW (*)

(*) in funzione Booster

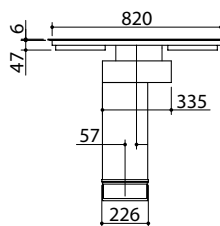
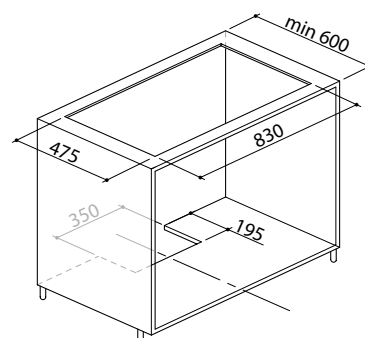
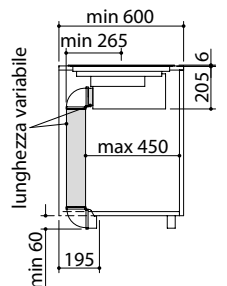
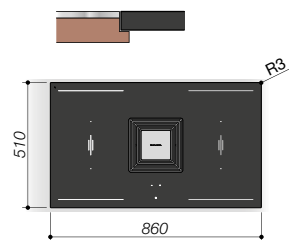

inserto nero su top con
supporto in nobilitato **PIZPN**
€ 4.036,00

inserto nero su top con
supporto in alveolare **PIZPNA**
€ 4.139,00



COTTURA INDUZIONE

Foratura e installazione a filo su top
in acciaio inox AISI 304
Comandi Touch Control



Induzione City da 30 2 zone a induzione

accessori: 74

2 zone Octa: 2,1-3 kW (*)

(*) in funzione Booster

nero per top con supporto in nobilitato PI3CN
€ 1.019,00

nero per top con supporto in alveolare PI3CNA
€ 1.123,00

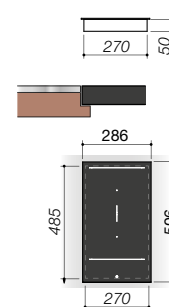

Induzione City da 60 4 zone a induzione

accessori: 74

4 zone Octa: 2,1-3 kW (*)

(*) in funzione Booster

nero per top con supporto in nobilitato PI6CN
€ 1.413,00

nero per top con supporto in alveolare PI6CNA
€ 1.515,00

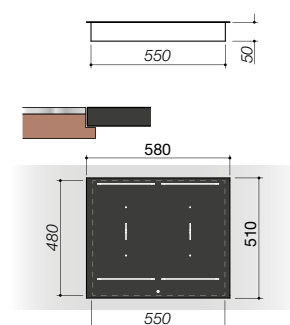

Induzione City da 80 4 zone a induzione

2 zone ø 200 mm: 2,3-3 kW (*)

2 zone ø 160 mm: 1,4-2,1 kW (*)

(*) in funzione Booster

nero per top con supporto in nobilitato PI8CN
€ 1.449,00

nero per top con supporto in alveolare PI8CNA
€ 1.552,00

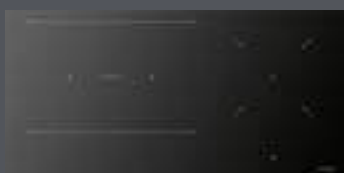
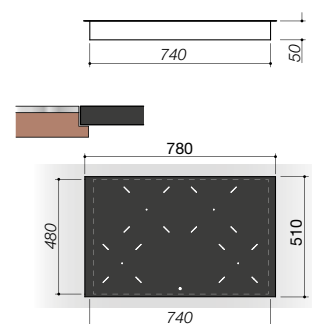

Induzione City da 90 3 zone a induzione

accessori: 74

1 zona ø 200 mm: 2,3-3 kW (*)

2 zone Octa: 2,1-3 kW (*)

(*) in funzione Booster

nero per top con supporto in nobilitato PI9CN
€ 1.753,00

nero per top con supporto in alveolare PI9CNA
€ 1.857,00

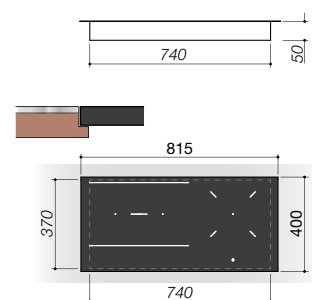

COTTURA INDUZIONE

Foratura e installazione a filo su top
in acciaio inox AISI 304
Comandi Touch Control



Induzione City da 120 4 zone a induzione

accessori: 74

4 zone Octa: 2,1-3 kW (*)

(*) in funzione Booster

nero per top con supporto in nobilitato	PI12CN € 2.045,00
--	----------------------

nero per top con supporto in alveolare	PI12CNA € 2.153,00
---	-----------------------

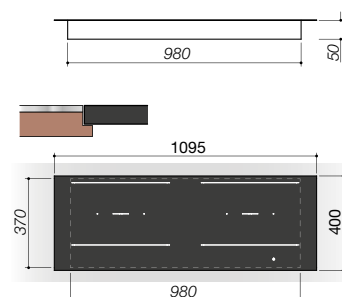

COTTURA INDUZIONE

Foratura e installazione a filo su top
in acciaio inox AISI 304
Comandi Touch Control multi-slider

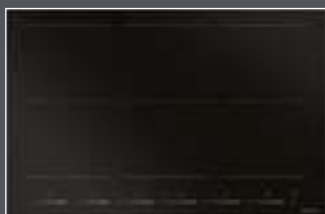

Induzione Space da 80 6 zone a induzione

accessori: 74

6 zone Octa: 2,1-3,7 kW (*)

(*) in funzione Booster

nero per top con supporto in nobilitato	PI8SN € 3.187,00
--	---------------------

nero per top con supporto in alveolare	PI8SNA € 3.291,00
---	----------------------

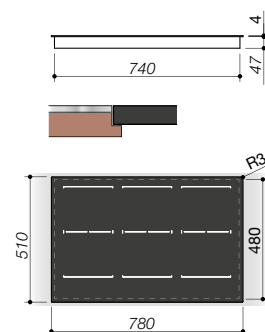

Induzione Space da 90 5 zone a induzione

accessori: 74

1 zona ø 260 mm: 2,6-5,5 kW (*)
4 zone Octa: 2,1-3,7 kW (*)

(*) in funzione Booster

nero per top con supporto in nobilitato	PI9SN € 3.151,00
--	---------------------

nero per top con supporto in alveolare	PI9SNA € 3.254,00
---	----------------------

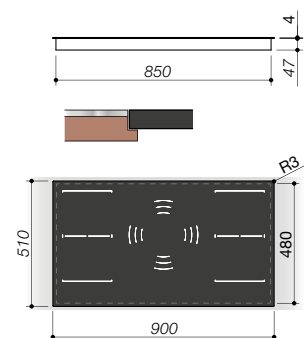

VASCHE QUADRE R. "0"

Saldate su top
Acciaio inox AISI 304
Finitura vasca: satinata, ice e vintage



Vasca 34 x 40 x 21,5 H

accessori: 8 17 20 25 40 43 45 56
61 62 66 71 72

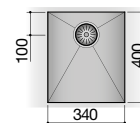

satinato	VQ34S € 597,00
vintage	VQ34V € 663,00



Vasca 40 x 40 x 21,5 H

accessori: 8 17 20 25 40 43 45 56
61 62 66 71 72

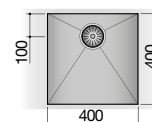

satinato	VQ40S € 632,00
vintage	VQ40V € 710,00



Vasca 50 x 40 x 21,5 H

accessori: 8 17 20 25 40 43 45 56
61 62 66 71 72

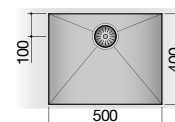

satinato	VQ50S € 681,00
ice	VQ50C € 843,00
vintage	VQ50V € 775,00



Vasca 70 x 40 x 21,5 H

accessori: 8 17 20 25 40 43 45 56
61 62 66 71 72

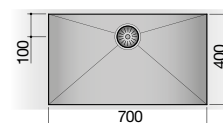

satinato	VQ70S € 835,00
ice	VQ70C € 1.028,00
vintage	VQ70V € 940,00

VASCHE QUADRE R. "12"

Saldate su top

Acciaio inox AISI 304

Finitura vasca: satinata, vintage e mat



Vasca 34 x 40 x 20 H

accessori: 8 17 20 25 40 43 45 54
61 62 64 65 66 71

dotazioni:
copripiletta in acciaio inox

satinato	VR34S € 790,00
----------	-------------------

vintage	VR34V € 858,00
---------	-------------------

mat	VR34M € 898,00
-----	-------------------

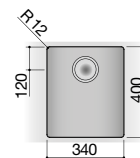

Vasca 40 x 40 x 20 H

accessori: 8 17 20 25 40 43 45 54
61 62 64 65 66 71

dotazioni:
copripiletta in acciaio inox

satinato	VR40S € 830,00
----------	-------------------

vintage	VR40V € 913,00
---------	-------------------

mat	VR40M € 955,00
-----	-------------------

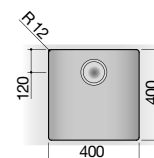

Vasca 50 x 40 x 20 H

accessori: 8 17 20 25 40 43 45 54
61 62 64 65 66 71

dotazioni:
copripiletta in acciaio inox

satinato	VR50S € 900,00
----------	-------------------

vintage	VR50V € 996,00
---------	-------------------

mat	VR50M € 1.042,00
-----	---------------------

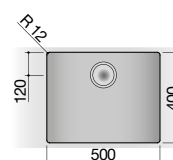

Vasca 70 x 40 x 20 H

accessori: 8 17 20 25 40 43 45 54
61 62 64 65 66 71

dotazioni:
copripiletta in acciaio inox

satinato	VR70S € 1.049,00
----------	---------------------

vintage	VR70V € 1.155,00
---------	---------------------

mat	VR70M € 1.202,00
-----	---------------------

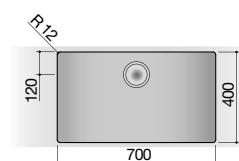

VASCHE QUADRE R. "12"

Saldate su top
Acciaio inox AISI 304
Finitura vasca: satinata



Vasca 50 x 34 x 20 H

accessori: 54 64 65

dotazioni:
copriplettina in acciaio inox

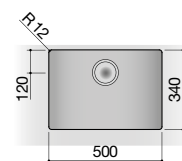

satinato

VR5034S
€ 1.131,00



Vasca 70 x 34 x 20 H

accessori: 54 64 65

dotazioni:
copriplettina in acciaio inox

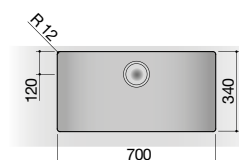

satinato

VR7034S
€ 1.319,00

VASCHE QUADRE R. "15"

Saldate su top
Acciaio inox AISI 304
Finitura vasca: spazzolata e vintage



Vasca 18 x 40 x 14 H

accessori: 17 38 54 64 65

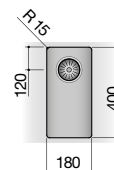

spazzolato	VX18
	€ 493,00



Vasca 34 x 40 x 19,5 H

accessori: 8 17 20 25 38 40 43 45
54 61 62 64 65 66 71

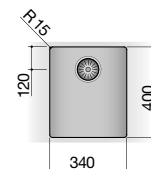

spazzolato	VX34
	€ 545,00

vintage	VX34V
	€ 613,00

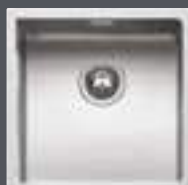

Vasca 40 x 40 x 19,5 H

accessori: 8 17 20 25 38 40 43 45
54 61 62 64 65 66 71

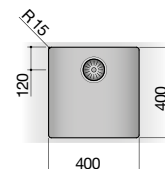

spazzolato	VX40
	€ 573,00

vintage	VX40V
	€ 654,00



Vasca 45 x 40 x 19,5 H

accessori: 8 17 20 25 38 40 43 45
54 61 62 64 65 66 71

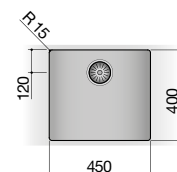

spazzolato	VX45
	€ 607,00

vintage	VX45V
	€ 692,00

VASCHE QUADRE R. "15"

Saldate su top
Acciaio inox AISI 304
Finitura vasca: spazzolata e vintage



Vasca 50 x 40 x 19,5 H

accessori: 8 17 20 25 38 40 43 45
54 61 62 64 65 66 71

spazzolato	VX50 € 637,00
vintage	VX50V € 734,00

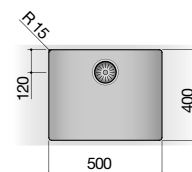

Vasca 71 x 40 x 19,5 H

accessori: 8 17 20 25 38 40 43 45
54 61 62 64 65 66 71

spazzolato	VX70 € 791,00
vintage	VX70V € 899,00

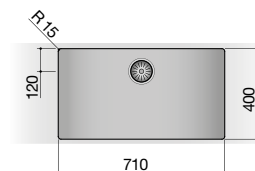

LAVELLI VASCA QUADRA R. "0"

Saldati su top

Acciaio inox AISI 304

Finitura vasca e gocciolatoio: satinata e vintage



Lavello 1 vasca + gocciolatoio 40 x 40 x 21,5 H

accessori: 8 17 20 25 39 40 43 45
56 61 62 66

satinato LQ90DS
gocciolatoio dx € 1.179,00

satinato LQ90SS
gocciolatoio sx € 1.179,00

vintage LQ90DV
gocciolatoio dx € 1.273,00

vintage LQ90SV
gocciolatoio sx € 1.273,00

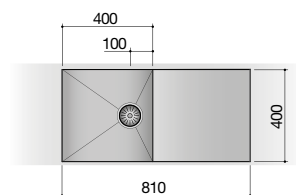

VASCHE QUADRE R. "0" CON ABBASSAMENTO

Saldate su top
Acciaio inox AISI 304
Finitura vasca: satinata



Vasca 40 x 41,4 x 21,5 H con abbassamento

accessori: 8 17 20 25 40 43 45 54
61 62 64 65 66

dotazioni:
copripiletta in acciaio inox

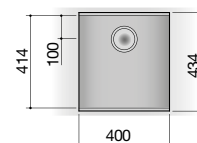

satinato VQ40AS
€ 947,00



Vasca 70 x 41,4 x 21,5 H con abbassamento

accessori: 8 17 20 25 40 43 45 54
61 62 64 65 66

dotazioni:
copripiletta in acciaio inox

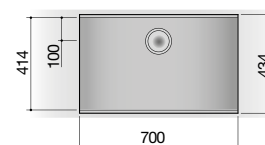

satinato VQ70AS
€ 1.209,00



LAVELLI VASCA QUADRA R. "0" CON ABBASSAMENTO

Saldati su top
Acciaio inox AISI 304
Finitura vasca: satinata, ice e mat



Lavello con abbassamento 1 vasca 54 x 38,8 x 18,3 H

accessori: 6 19 71

dotazioni:
copripiletta in acciaio inox,
salterello Smart

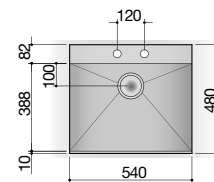

satinato VQ61S
€ 1.276,00

Lavello con abbassamento 1 vasca 83 x 38,8 x 18,3 H

accessori: 6 19 67 71

dotazioni:
copripiletta in acciaio inox,
salterello Smart

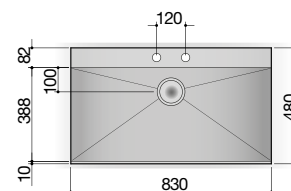

satinato VQ91S
€ 1.437,00

mat VQ91M
€ 1.769,00

ice VQ91C
€ 1.838,00

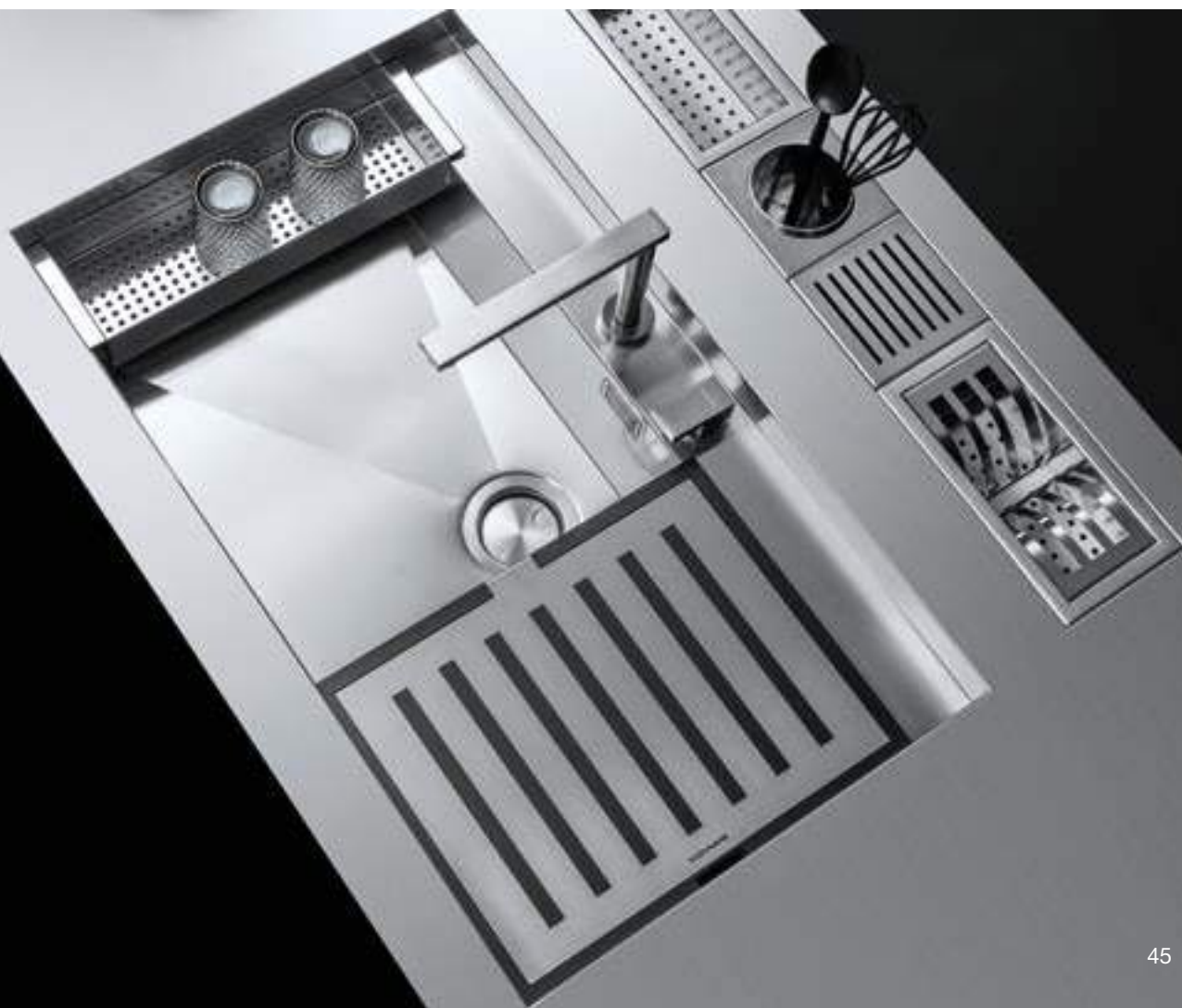

LAVELLI VASCA QUADRA R. "0" CON COPERCHIO

Saldati su top
Acciaio inox AISI 304
Finitura vasca e coperchio: satinata



Lavello con coperchio 1 vasca 54 x 34 x 18,3 H

accessori: 38 71

dotazioni:
rubinetto miscelatore
abbattibile 1RUBMBFA

satinato

VQC60S
€ 2.751,00

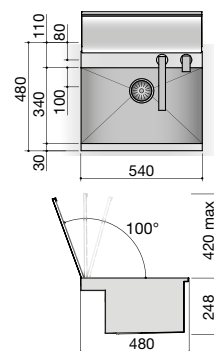

Lavello con coperchio 1 vasca 83 x 34 x 18,3 H

accessori: 38 71

dotazioni:
rubinetto miscelatore
abbattibile 1RUBMBFA

satinato

VQC70S
€ 2.894,00

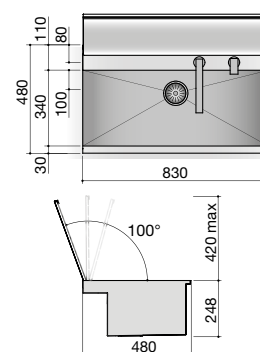

VASCHE QUADRE R. "0" FLEXI CON ABBASSAMENTO

Saldate su top
Acciaio inox AISI 304
Finitura vasca: satinata, ice e vintage



Vasca 80 x 46 x 21,5 H

accessori: 18 21 44 63 64 65 67

dotazioni:
copripiletta in acciaio inox

satinato	VQA841S € 1.078,00
ice	VQA841C € 1.460,00
vintage	VQA841V € 1.355,00

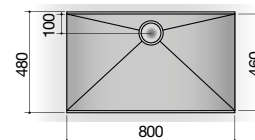

LAVELLI VASCA QUADRA R. "0" FLEXI

Saldati su top
Acciaio inox AISI 304
Finitura vasca: satinata, ice e vintage



Lavello con abbassamento 1 vasca 83 x 41,4 x 20,7 H

accessori: 8 17 20 25 40 43 61 62 66

2 fori rubinetto

dotazioni:
copripiletta in acciaio inox,
salterello Smart,

satinato	LX91
	€ 1.308,00
ice	LX91C
	€ 1.691,00
vintage	LX91V
	€ 1.586,00

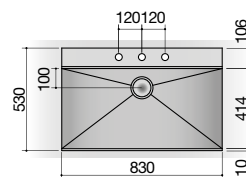

Lavello con abbassamento 1 vasca 102 x 41,4 x 20,7 H

accessori: 8 17 20 25 40 43 61 62 66

2 fori rubinetto

dotazioni:
copripiletta in acciaio inox,
salterello Smart,

satinato	LX101
	€ 1.366,00
ice	LX101C
	€ 1.784,00
vintage	LX101V
	€ 1.679,00

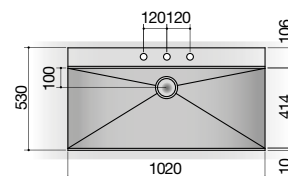

Lavello con abbassamento 1 vasca 83 x 41,4 x 20,7 H

accessori: 8 17 20 25 40 43 61 62 66

dotazioni:

salterello Smart nero,
rubinetto miscelatore Soul
con comando remoto e
doccia estraibile
1RUBSORN

satinato	LX91N
	€ 2.067,00
ice	LX91NC
	€ 2.451,00
vintage	LX91NV
	€ 2.345,00

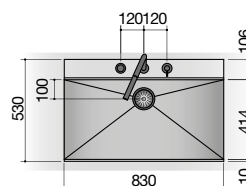

Lavello con abbassamento 1 vasca 102 x 41,4 x 20,7 H

accessori: 8 17 20 25 40 43 61 62 66

dotazioni:

salterello Smart nero,
rubinetto miscelatore Soul
con comando remoto e
doccia estraibile
1RUBSORN

satinato	LX101N
	€ 2.126,00
ice	LX101NC
	€ 2.544,00
vintage	LX101NV
	€ 2.438,00

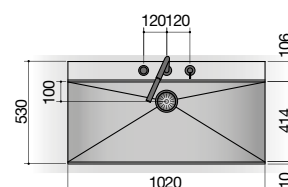



VASCHE STONDATE

Saldate su top
Acciaio inox AISI 304
Finitura vasca: spazzolata



Vasca 33 x 33 x 20 H

accessori: 2 23 38 56

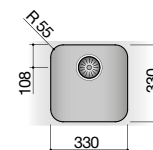

spazzolato V33
€ 281,00



Vasca 34 x 39 x 19,5 H

accessori: 3 12 14 24 38 56

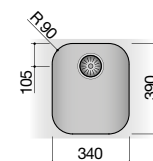

spazzolato V34
€ 224,00



Vasca 40 x 40 x 20 H

accessori: 11 38 56

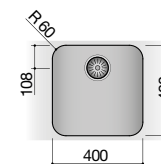

spazzolato V40
€ 339,00



Vasca 50 x 40 x 20 H

accessori: 11 38 56

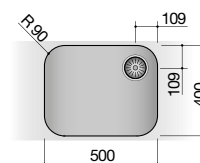

spazzolato - scarico dx V50D
€ 413,00

spazzolato - scarico sx V50S
€ 413,00



Pozzetto rotondo diam. 38 x 18,5 H

accessori: 38

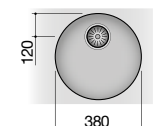

spazzolato VR38
€ 405,00

LAVELLI EASY

Vasche quadre raggio "15"
Stampati su top in acciaio inox 10/10 AISI 304
Finitura invaso lavello: satinata
Finitura vasche: spazzolata



Foro rubinetto

Lavello 1 vasca + gocciolatoio 40 x 40 x 21,5 H

accessori: 8 17 20 25 40 43 61 62
66 71

dotazioni:
copripiletta in acciaio inox

gocciolatoio dx **LE90D**
€ 726,00

gocciolatoio sx **LE90S**
€ 726,00

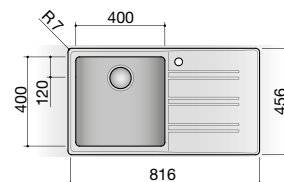

Lavello 2 vasche 34 x 40 x 21,5 H

accessori: 8 17 20 25 40 43 61 62
66

dotazioni:
copripiletta in acciaio inox

LE90
€ 1.044,00

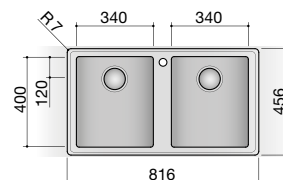

Lavello 2 vasche + gocciolatoio 34 x 40 x 21,5 H

accessori: 8 17 20 25 40 43 61 62
66

dotazioni:
copripiletta in acciaio inox

gocciolatoio dx **LE120D**
€ 1.083,00

gocciolatoio sx **LE120S**
€ 1.083,00

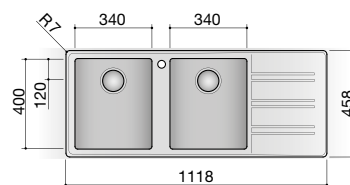

Lavello 1 vasca + gocciolatoio 71 x 40 x 21,5 H

accessori: 8 17 20 25 40 43 61 62
66 71

dotazioni:
copripiletta in acciaio inox

gocciolatoio dx **LE121D**
€ 1.112,00

gocciolatoio sx **LE121S**
€ 1.112,00

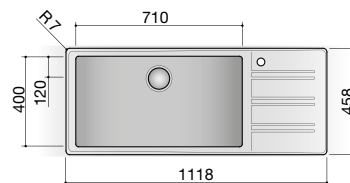

**4 MM PIENO
(TOP - SCHIENALI - FIANCHI)**



Finitura
Acciaio inox AISI 304 con finitura satinata, vintage e mat

Limiti dimensionali	
Lunghezza massima	3950 mm
Profondità massima	1450 mm
Spessore piano (pieno)	4 mm
Per dimensioni maggiori richiedere preventivo	

COTTURA MOOD FLEXI INTEGRATA SU TOP IN ACCIAIO INOX

Limiti dimensionali - Comandi superiori anteriori

Profondità minima top (per moduli da 1 e 3 bruciatori)	600 mm
Profondità minima top (per modulo da 4 bruciatori)	650 mm
Distanza minima tra modulo cottura e bordo anteriore	0 mm
Distanza minima tra modulo cottura e bordo laterale	0 mm
Distanza minima tra modulo cottura e vasche	50 mm
Interasse tra bruciatori tra cotture Flexi	300 mm
Distanza minima tra cottura Flexi e induzione	50 mm

COTTURA MOOD INTEGRATA SU TOP IN ACCIAIO INOX

Limiti dimensionali - Comandi superiori

Profondità minima top	600 mm
Distanza minima tra modulo cottura e bordo anteriore	50 mm
Distanza minima tra modulo cottura e bordo laterale	20 mm
Distanza minima tra modulo cottura e vasche	50 mm

COTTURA LAB EVOLUTION E LAB SALDATE SU TOP IN ACCIAIO INOX CON INVASO FINITURA SATINATA

Limiti dimensionali - Comandi superiori laterali

Profondità minima top	600 mm
Distanza minima tra modulo cottura e bordo anteriore	50 mm
Distanza minima tra modulo cottura e bordo laterale	50 mm
Distanza minima tra modulo cottura e vasche	50 mm
Distanza minima tra modulo cottura lato comandi e vasche	50 mm

COTTURA INDUZIONE ZERO PLUS INSTALLATA A FILO SU TOP IN ACCIAIO INOX

Limiti dimensionali

Profondità minima top	600 mm
Distanza minima tra modulo cottura e bordo anteriore	50 mm
Distanza minima tra modulo cottura posteriore	50 mm
Distanza minima tra modulo cottura laterale	50 mm
Distanza minima tra due moduli cottura	80 mm

COTTURA INDUZIONE CITY E SPACE INSTALLATA A FILO SU TOP IN ACCIAIO INOX

Limiti dimensionali

Profondità minima top	600 mm
Distanza fissa tra modulo cottura e bordo anteriore	50 mm
Distanza minima tra modulo cottura e bordo laterale	50 mm
Distanza minima tra modulo cottura e vasche	50 mm
Distanza minima tra due moduli cottura	80 mm

VASCHE QUADRE E LAVELLI SALDATI SU TOP IN ACCIAIO INOX

Limiti dimensionali

Distanza minima tra vasca e bordo anteriore e/o laterale	50 mm
Distanza minima tra due vasche	40 mm

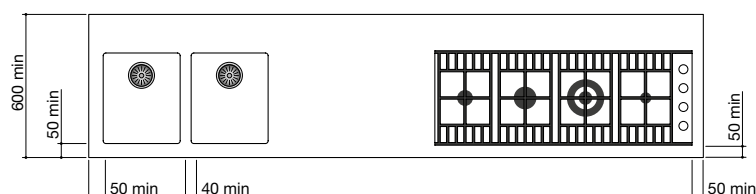

4 MM PIENO - TOP

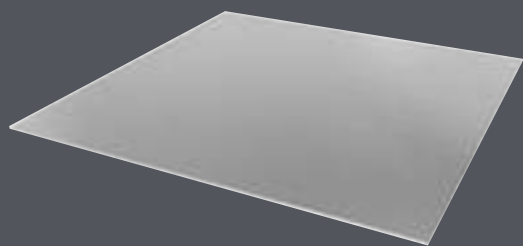

4 MM PIENO - SCHIENALE

Acciaio inox AISI 304
Finitura: satinata, vintage e mat



Top liscio

	SATINATO	VINTAGE	MAT
prezzo al mq (minimo fatturabile 0,250 mq)	TL4MS € 1.252,00	TL4MV € 1.419,00	TL4MM € 1.375,00
Lavorazione finitura bordo a vista al ml	+ LBV4S € 15,00		
Lavorazione finitura bordo lucido a vista al ml		+ LBV4L € 30,00	

Schienale

(minimo fatturabile 0,25 mq)

prezzi validi per schienali con dimensioni massime 3950x1000 H mm;
per schienali con dimensioni superiori richiedere preventivo

satinato al mq	SC4S € 1.252,00
vintage al mq	SC4V € 1.419,00
mat al mq	SC4M € 1.375,00
Lavorazione finitura bordo a vista al ml	+ LBV4S € 15,00

4 MM PIENO - FIANCO

Acciaio inox AISI 304
Finitura: satinata, vintage e mat

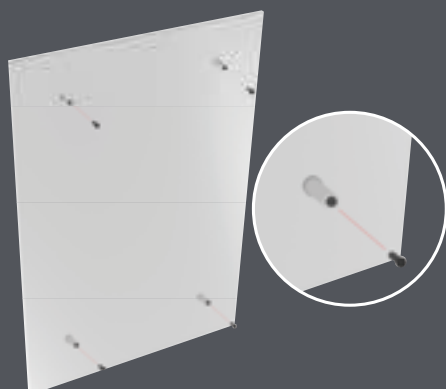
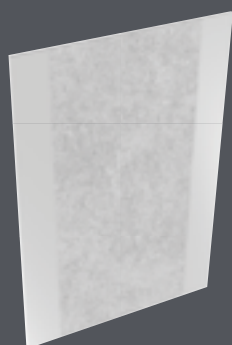
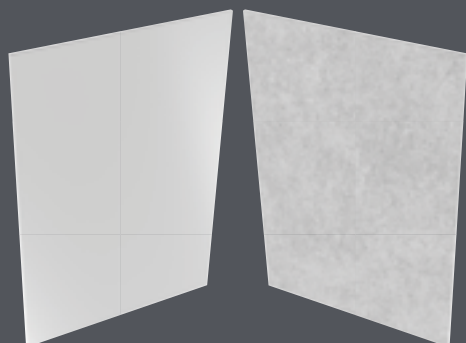

Fianco di tamponamento

(minimo fatturabile 0,25 mq)

satinato al mq FTI4S
€ 1.252,00

vintage al mq FTI4V
€ 1.419,00

mat al mq FTI4M
€ 1.375,00

Lavorazione finitura bordo a vista al ml + LBV4S
€ 15,00

Finitura interno fianco

fino a 300 mm

FIF4
€ 105,00

Predisposizione per fissaggio fianco

PFF4
€ 105,00

4 MM PIENO

Lavorazioni speciali

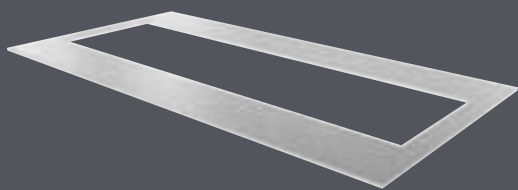

Foro su top

per top, schienale e fianco in acciaio inox con finitura satinata, vintage e mat

qualsiasi misura

FT4
€ 65,00



Fuori squadra

per top, schienale e fianco in acciaio inox con finitura satinata, vintage e mat

FQ14
€ 26,00



Scanso non a vista

per top, schienale e fianco in acciaio inox con finitura satinata, vintage e mat

SNV4
€ 26,00

4 MM PIENO

Lavorazioni speciali

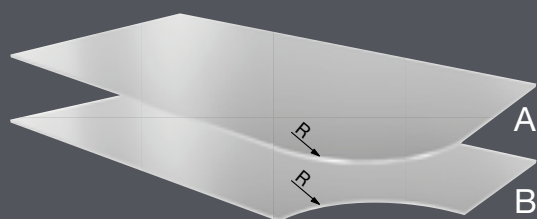

Angolo raggiato

per top, schienale e fianco in acciaio inox con finitura satinata, vintage e mat

soluzione A	ARA41 € 26,00
soluzione B	ARA42 € 26,00

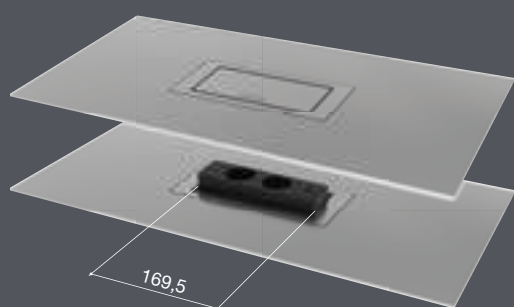

Foro e installazione a filo portaprese basculante Barazza su top

(incluso prezzo portaprese)

porta prese con 2 prese schuko + 1 porta USB e coperchio basculante finitura satinata	FTEPPB4 € 723,00
porta prese con 2 prese schuko + 1 porta USB e coperchio basculante finitura vintage	FTEPPB4V € 738,00
porta prese con 2 prese schuko + 1 porta USB e coperchio basculante finitura nero	FTEPPB4N € 736,00

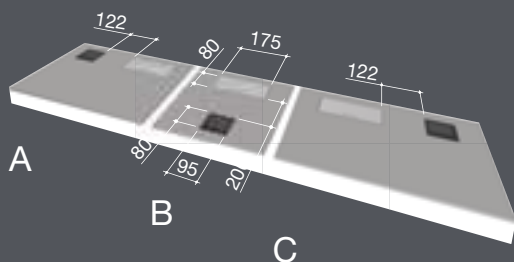

Foro e installazione a filo bilancia Barazza

(incluso prezzo bilancia)

soluzione A	FIBL41 € 819,00
soluzione B	FIBL42 € 819,00
soluzione C	FIBL43 € 819,00

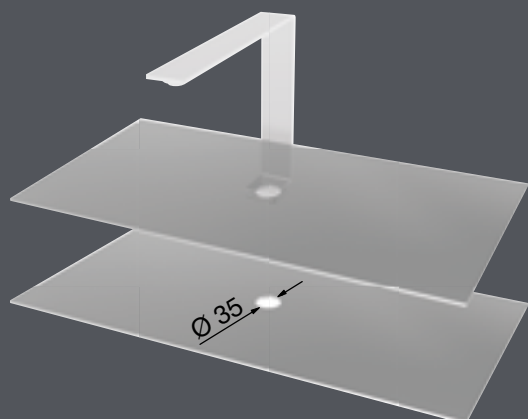

Foro rubinetto

diam. 35 mm

FTR4 € 23,00

COTTURA MOOD FLEXI

Integrata su top in acciaio inox AISI 304
finitura satinata, vintage e mat



Mood Flexi da 30 1 doppia corona Flat Eco-Design

accessori: 36

1 doppia corona 4 kW

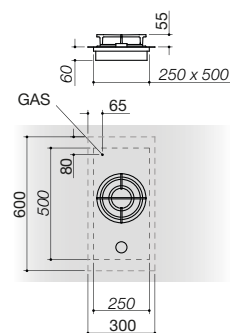

PMF14
€ 900,00



Mood Flexi da 90 2 gas + doppia corona Flat Eco-Design

accessori: 36

1 doppia corona 4 kW

1 semirapido

1 rapido

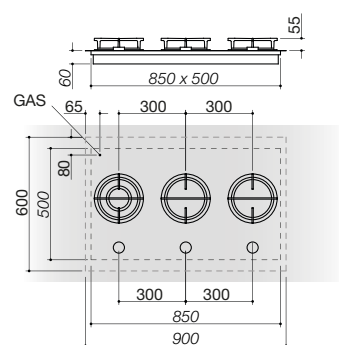

PMF934
€ 1.804,00



Mood Flexi da 90 3 gas + doppia corona Flat Eco-Design

accessori: 36

1 doppia corona 4 kW

2 semirapidi

1 rapido

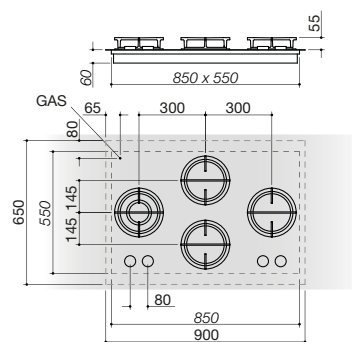

PMF944
€ 1.983,00

COTTURA MOOD

Integrata su top in acciaio inox AISI 304
finitura satinata, vintage e mat



Mood da 65

3 gas + doppia corona Flat Eco-Design

accessori: 36

- 1 doppia corona 4 kW
- 1 semirapido
- 1 rapido
- 1 ausiliario

PMD64
€ 1.482,00

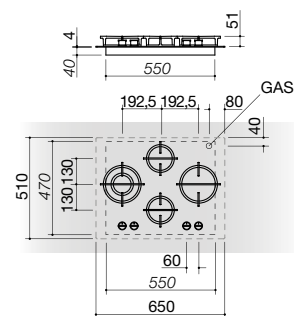

Mood da 75

4 gas + doppia corona Flat Eco-Design

accessori: 36

- 1 doppia corona 4 kW
- 2 semirapidi
- 1 rapido
- 1 ausiliario

PMD75
€ 1.768,00

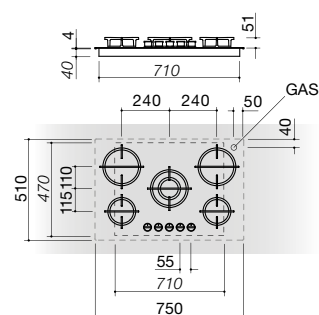

Mood da 90

4 gas + doppia corona Flat Eco-Design

accessori: 36

- 1 doppia corona 4 kW
- 2 semirapidi
- 1 rapido
- 1 ausiliario

PMD95
€ 1.822,00

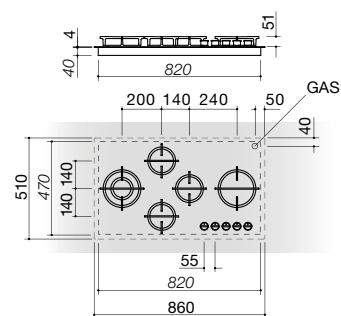

Mood da 110

3 gas + doppia corona Flat Eco-Design

accessori: 36

- 1 doppia corona 4 kW
- 1 semirapido
- 1 rapido
- 1 ausiliario

PMD104
€ 1.628,00

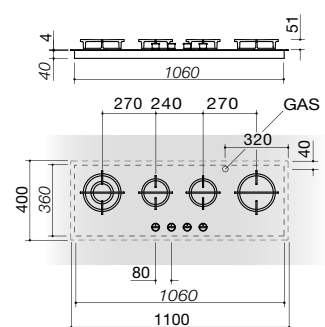

COTTURA LAB EVOLUTION

Saldata su top in acciaio inox AISI 304
Finitura involucro cottura: satinata



Lab Evolution da 90 2 gas + doppia corona Flat Eco-Design

accessori: 36

- 1 semirapido
- 1 rapido
- 1 doppia corona 4 kW

satinato

PLE934S
€ 2.247,00

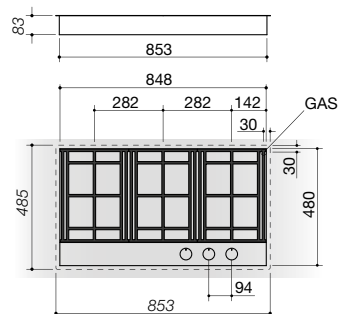

Lab Evolution da 120 3 gas + doppia corona Flat Eco-Design

accessori: 36

- 1 ausiliario
- 1 semirapido
- 1 rapido
- 1 doppia corona 4 kW

satinato

PLE1244S
€ 2.432,00

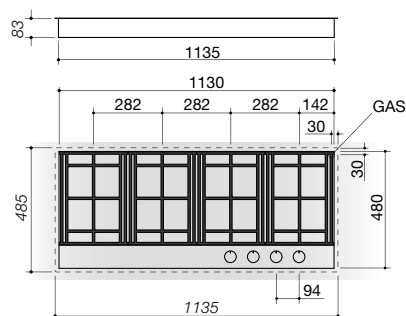

COTTURA LAB

Saldatura su top in acciaio inox AISI 304
Finitura involucro cottura: satinata



Lab da 65 4 gas

accessori: 36

- 1 ausiliario
- 2 semirapidi
- 1 rapido

griglie in ghisa

PL44G
€ 1.983,00

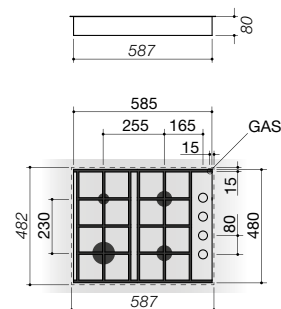

Lab da 90 4 gas + doppia corona

accessori: 35 36

- 1 ausiliario
- 2 semirapidi
- 1 rapido
- 1 doppia corona 3,5 kW

griglie in ghisa

PL54G
€ 2.216,00

griglie in acciaio

PL54I
€ 3.671,00

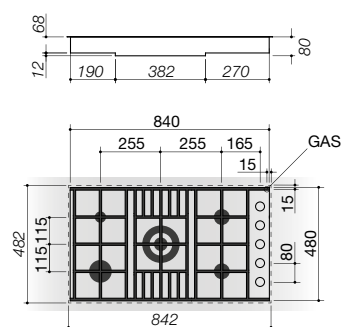

Lab da 90 2 gas + doppia corona

accessori: 35 36

- 1 semirapido
- 1 doppia corona 3,5 kW
- 1 ausiliario

griglie in ghisa

PL2T4G
€ 2.105,00

griglie in acciaio

PL2T4I
€ 3.472,00

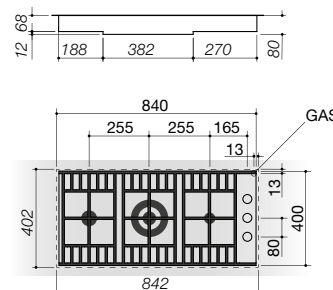

Lab da 120 3 gas + doppia corona

accessori: 35 36

- 1 semirapido
- 1 rapido
- 1 doppia corona 3,5 kW
- 1 ausiliario

griglie in ghisa

PL3T4G
€ 2.160,00

griglie in acciaio

PL3T4I
€ 3.980,00

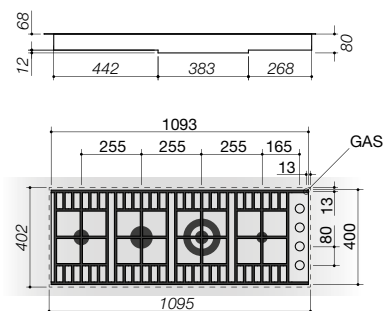

COTTURA LAB CON COPERCHIO

Saldata su top in acciaio inox AISI 304
Finitura vaso cottura
e coperchio: satinata



Lab da 60 con coperchio teppanyaki

controllo elettronico tempe-
ratura da 0 °C a 230 °C

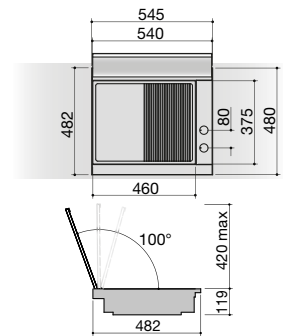

PLCTK4
€ 3.818,00



Lab da 90 con coperchio 2 gas + doppia corona

accessori: 35 36

1 semirapido
1 doppia corona 3,5 kW
1 ausiliario

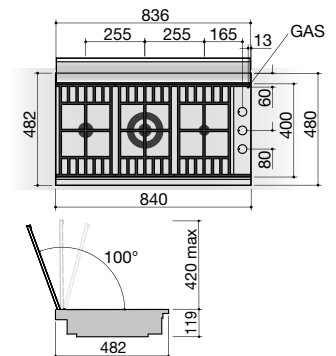

griglie in ghisa

PLC2T4G
€ 2.661,00



COTTURA INDUZIONE ZERO PLUS

Foratura e installazione a filo su top
in acciaio inox AISI 304
Comandi Touch Control

INSERTO NERO

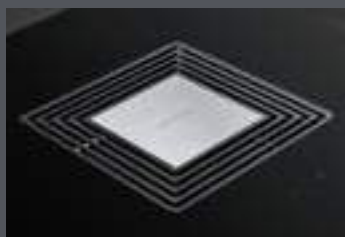
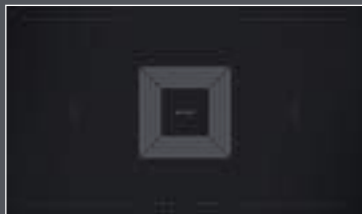

ACCIAIO INOX SATINATO 4 mm
cod. 11ZPI

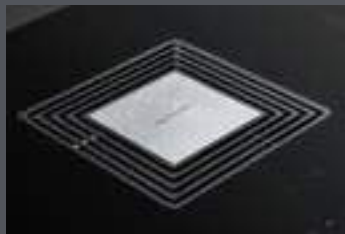

ACCIAIO INOX VINTAGE 4 mm
cod. 11ZPV

La griglia di aspirazione è disponibile come accessorio anche nelle versioni con inserto in acciaio inox satinato e vintage.

Induzione Zero Plus da 90 con cappa integrata 4 zone Touch Control con limitatore di potenza

accessori: 74 75 76 77 78

4 zone Octa: 2,1-3 kW (*)

(*) in funzione Booster

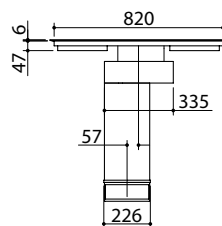
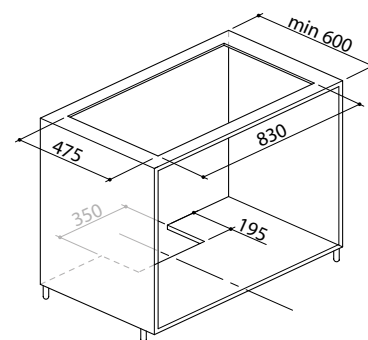
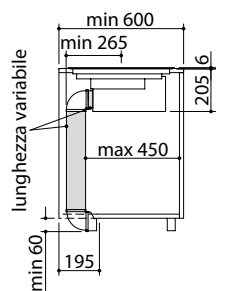

inserto nero

PIZP4N
€ 4.139,00



COTTURA INDUZIONE

Foratura e installazione a filo su top
in acciaio inox AISI 304
Comandi Touch Control



Induzione City da 30 2 zone a induzione

accessori: 74

2 zone Octa: 2,1-3 kW (*)

(*) in funzione Booster

nero

PI34CN
€ 1.124,00

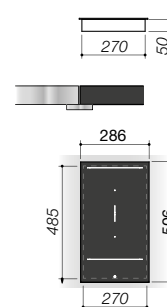

Induzione City da 60 4 zone a induzione

accessori: 74

4 zone Octa: 2,1-3 kW (*)

(*) in funzione Booster

nero

PI64CN
€ 1.519,00

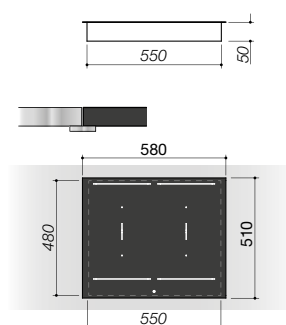

Induzione City da 80 4 zone a induzione

2 zone ø 200 mm: 2,3-3 kW (*)

2 zone ø 160 mm: 1,4-2,1 kW (*)

(*) in funzione Booster

nero

PI84CN
€ 1.554,00

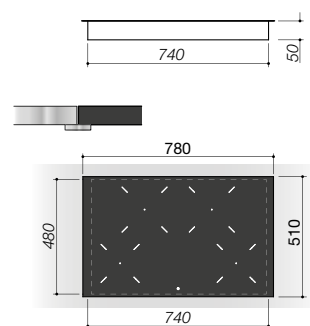

Induzione City da 90 3 zone a induzione

accessori: 74

1 zona ø 200 mm: 2,3-3 kW (*)

2 zone Octa: 2,1-3 kW (*)

(*) in funzione Booster

nero

PI94CN
€ 1.858,00

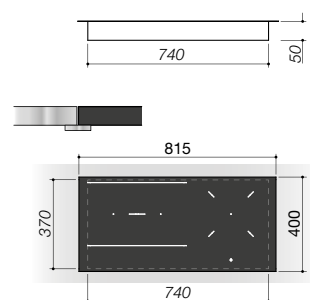

COTTURA INDUZIONE

Foratura e installazione a filo su top
in acciaio inox AISI 304
Comandi Touch Control



Induzione City da 120 4 zone a induzione

accessori: 74

4 zone Octa: 2,1-3 kW (*)

(*) in funzione Booster

nero

PI124CN
€ 2.152,00

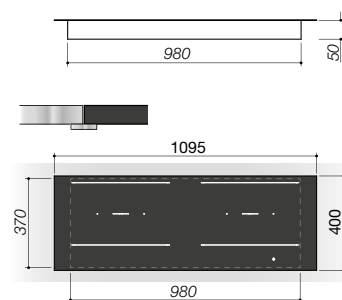

COTTURA INDUZIONE

Foratura e installazione a filo su top
in acciaio inox AISI 304
Comandi Touch Control multi-slider

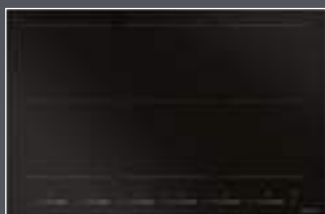

Induzione Space da 80 6 zone a induzione

accessori: 74

6 zone Octa: 2,1-3,7 kW (*)

(*) in funzione Booster

nero

PI84SN
€ 3.292,00

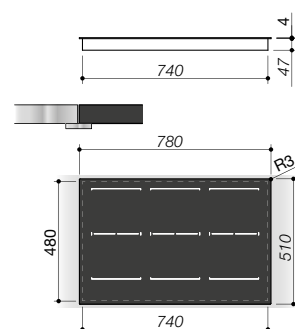

Induzione Space da 90 5 zone a induzione

accessori: 74

1 zona ø 260 mm: 2,6-5,5 kW (*)
4 zone Octa: 2,1-3,7 kW (*)

(*) in funzione Booster

nero

PI94SN
€ 3.255,00

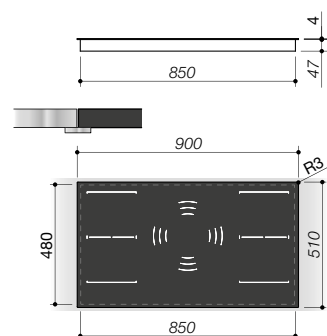

VASCHE QUADRE R. "0"

Saldate su top
Acciaio inox AISI 304
Finitura vasca: satinata e vintage



Vasca 34 x 40 x 21,5 H

accessori: 8 17 20 25 40 43 45 56
61 62 66 71 72

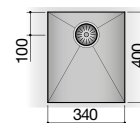

satinato	VQ344S € 865,00
vintage	VQ344V € 931,00



Vasca 40 x 40 x 21,5 H

accessori: 8 17 20 25 40 43 45 56
61 62 66 71 72

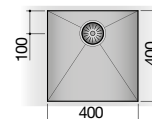

satinato	VQ404S € 899,00
vintage	VQ404V € 976,00



Vasca 50 x 40 x 21,5 H

accessori: 8 17 20 25 40 43 45 56
61 62 66 71 72

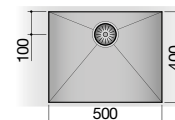

satinato	VQ504S € 949,00
vintage	VQ504V € 1.043,00



Vasca 70 x 40 x 21,5 H

accessori: 8 17 20 25 40 43 45 56
61 62 66 71 72

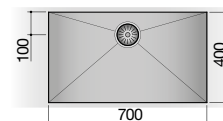

satinato	VQ704S € 1.112,00
vintage	VQ704V € 1.218,00

VASCHE QUADRE R. "12"

Saldate su top
Acciaio inox AISI 304
Finitura vasca: satinata, vintage e mat



Vasca 34 x 40 x 20 H

accessori: 8 17 20 25 40 43 45 54
64 65 71

dotazioni: copripiletta in acciaio inox

satinato	VR344S € 1.068,00
vintage	VR344V € 1.136,00
mat	VR344M € 1.176,00

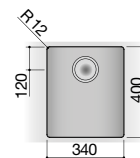

Vasca 40 x 40 x 20 H

accessori: 8 17 20 25 40 43 45 54
64 65 71

dotazioni: copripiletta in acciaio inox

satinato	VR404S € 1.109,00
vintage	VR404V € 1.191,00
mat	VR404M € 1.233,00

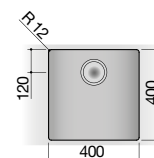

Vasca 50 x 40 x 20 H

accessori: 8 17 20 25 40 43 45 54
64 65 71

dotazioni: copripiletta in acciaio inox

satinato	VR504S € 1.178,00
vintage	VR504V € 1.275,00
mat	VR504M € 1.322,00

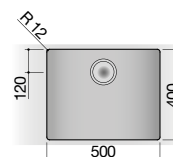

Vasca 70 x 40 x 20 H

accessori: 8 17 20 25 40 43 45 54
64 65 71

dotazioni: copripiletta in acciaio inox

satinato	VR704S € 1.327,00
vintage	VR704V € 1.434,00
mat	VR704M € 1.482,00

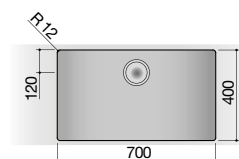

VASCHE QUADRE R. "12"

Saldate su top
Acciaio inox AISI 304
Finitura vasca: satinata



Vasca 50 x 34 x 20 H

accessori: 54 64 65

dotazioni: copripiletta in acciaio inox

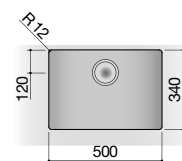

satinato

VR50344S
€ 1.409,00

Vasca 70 x 34 x 20 H

accessori: 54 64 65

dotazioni: copripiletta in acciaio inox

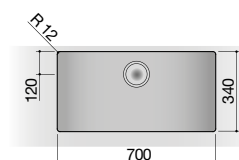

satinato

VR70344S
€ 1.598,00



LAVELLI VASCA QUADRA R. "0" CON ABBASSAMENTO

Saldati su top
Acciaio inox AISI 304
Finitura vasca: satinata e mat



Lavello con abbassamento 1 vasca 40 x 41,4 x 21,5 H

accessori: 8 17 20 25 40 43 45 54
61 62 64 65 66

dotazioni:
copripiletta in acciaio inox

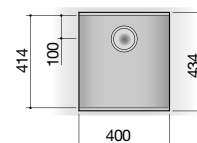

satinato VQ404AS
€ 1.224,00



Lavello con abbassamento 1 vasca 70 x 41,4 x 21,5 H

accessori: 8 17 20 25 40 43 45 54
61 62 64 65 66

dotazioni:
copripiletta in acciaio inox

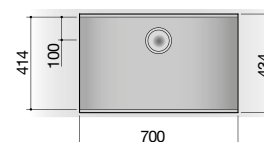

satinato VQ704AS
€ 1.487,00



Lavello con abbassamento 1 vasca 54 x 38,8 x 18,3 H

accessori: 6 19 71

dotazioni:
copripiletta in acciaio inox,
salterello smart,
foro rubinetto

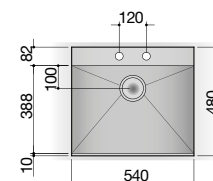

satinato VQ614S
€ 1.543,00



Lavello con abbassamento 1 vasca 83 x 38,8 x 18,3 H

accessori: 6 19 67 71

dotazioni:
copripiletta in acciaio inox,
salterello smart,
foro rubinetto

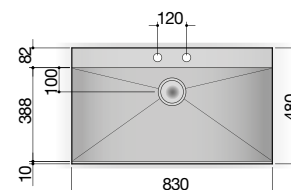

satinato VQ914S
€ 1.704,00

mat VQ914M
€ 2.036,00

LAVELLI VASCA QUADRA R. "0" CON COPERCHIO

Saldati su top
Acciaio inox AISI 304
Finitura vasca e coperchio: satinata



Lavello con coperchio 1 vasca 54 x 34 x 18,3 H

accessori: 38 71

dotazioni:
rubinetto miscelatore
abbattibile 1RUBMBFA

satinato

VQC604S
€ 3.018,00

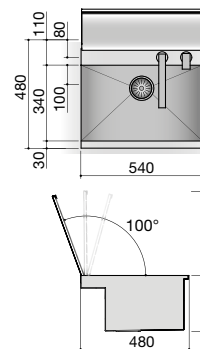

Lavello con coperchio 1 vasca 83 x 34 x 18,3 H

accessori: 38 71

dotazioni:
rubinetto miscelatore
abbattibile 1RUBMBFA

satinato

VQC704S
€ 3.161,00

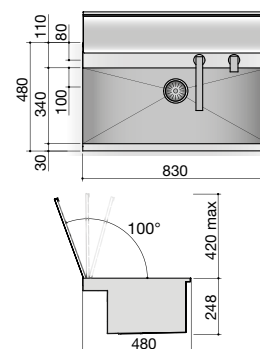

VASCHE QUADRE FLEXI R. "0" CON ABBASSAMENTO

Saldate su top
Acciaio inox AISI 304
Finitura vasca: satinata e vintage



Vasca 80 x 46 x 21,5 H

accessori: 18 21 44 63 64 65 67

dotazioni:
copriplettina in acciaio inox

satinato VQA8414S
€ 1.529,00

vintage VQA8414V
€ 1.805,00

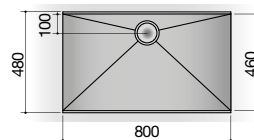

LAVELLI VASCA QUADRA R. "0" FLEXI

Saldati su top
Acciaio inox AISI 304
Finitura vasca: satinata e vintage



Lavello con abbassamento 1 vasca 83 x 41,4 x 20,7 H

accessori: 8 17 20 25 40 43 61 62
66

2 fori rubinetto
dotazioni:
copripiletta in acciaio inox,
salterello Smart,

satinato
LX914
€ 1.759,00

vintage
LX914V
€ 2.037,00

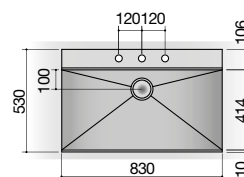

Lavello con abbassamento 1 vasca 102 x 41,4 x 20,7 H

accessori: 8 17 20 25 40 43 61 62
66

2 fori rubinetto
dotazioni:
copripiletta in acciaio inox,
salterello Smart,

satinato
LX1014
€ 1.817,00

vintage
LX1014V
€ 2.130,00

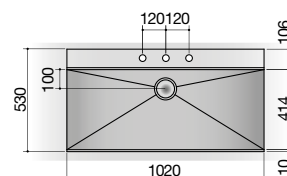

Lavello con abbassamento 1 vasca 83 x 41,4 x 20,7 H

accessori: 8 17 20 25 40 43 61 62
66

dotazioni:
salterello Smart nero,
rubinetto miscelatore Soul
con comando remoto e
doccia estraibile
1RUBSORN

satinato
LX914N
€ 2.518,00

vintage
LX914NV
€ 2.796,00

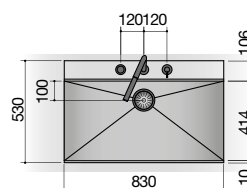

Lavello con abbassamento 1 vasca 102 x 41,4 x 20,7 H

accessori: 8 17 20 25 40 43 61 62
66

dotazioni:
salterello Smart nero,
rubinetto miscelatore Soul
con comando remoto e
doccia estraibile
1RUBSORN

satinato
LX1014N
€ 2.577,00

vintage
LX1014NV
€ 2.889,00

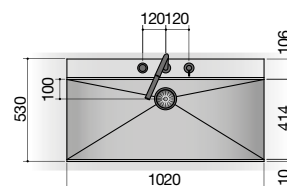



**LAB FUSION
SALDATI SU TOP**



Il design dei sistemi Lab Fusion è sinonimo di eleganza e di praticità d'utilizzo. È possibile scegliere tra le varie tipologie di piani cottura Lab e vasche quadre e realizzare un unico piano personalizzato con elementi ribassati da saldare su top in acciaio. Gli involucri della cottura e delle vasche sono allo stesso livello e permettono lo scorrimento delle griglie e dei taglieri in acciaio; tutto ciò ne completa la funzionalità e rende più agevoli le normali operazioni di pulizia.

LAB FUSION REALIZZATO IN ACCIAIO INOX AISI 304 10/10 CON FINITURA SATINATA

Limiti dimensionali

Distanza minima dal bordo laterale:	50 mm
Distanza minima dal bordo anteriore e posteriore:	50 mm
Lunghezza massima prof. 48:	2330 mm
Lunghezza massima prof. 40:	2305 mm
Profondità:	480 e 400 mm
Ingombro zona cottura gas:	80 mm
Ingombro zona cottura induzione:	60 mm
Ingombro zona lavaggio:	246 mm
Ingombro zona piana:	58 mm
Profondità invaso:	44 mm

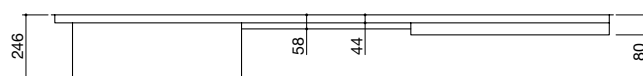

Distanza fissa dal centro foro rubinetto al bordo laterale vasca:	35 mm
Distanza fissa dal centro foro rubinetto al bordo posteriore vasca:	50 mm

Distanza minima dal bordo laterale alla vasca:	40 mm
Distanza minima dal bordo laterale alla vasca (con foro rubinetto):	75 mm
Distanza fissa dal bordo anteriore e posteriore alle vasche:	40 e 30 mm

Distanza minima tra un piano cottura e una vasca:	150 mm
Distanza minima tra due vasche:	70 mm
Distanza minima tra piano induzione e bordo laterale:	35 mm

In fase di progettazione verificare l'ingombro degli elementi (cottura, lavaggio, rubinetto) nelle basi sottostanti.

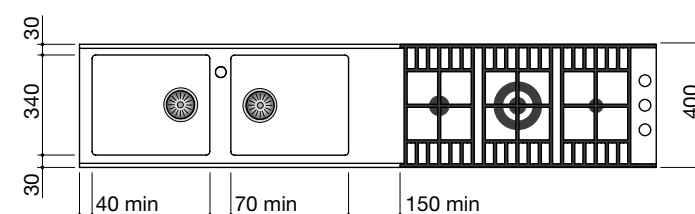
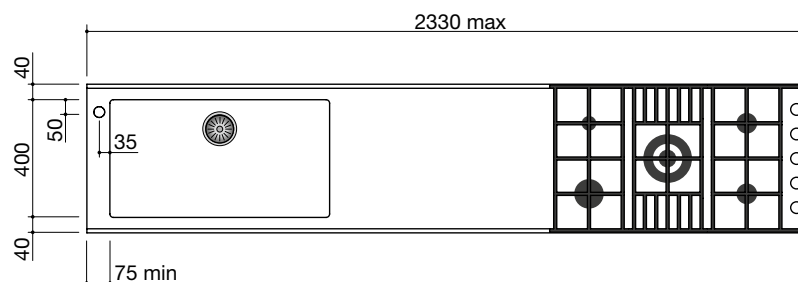

LAB FUSION SALDATI SU TOP

Lavorazioni

Prezzo al ml comprensivo di lavorazione e saldatura al top

Foro rubinetto

minimo fatturabile 1500 mm

diam. 35 mm

LIS1
€ 640,00

FTR
€ 23,00

Esempi di realizzazioni

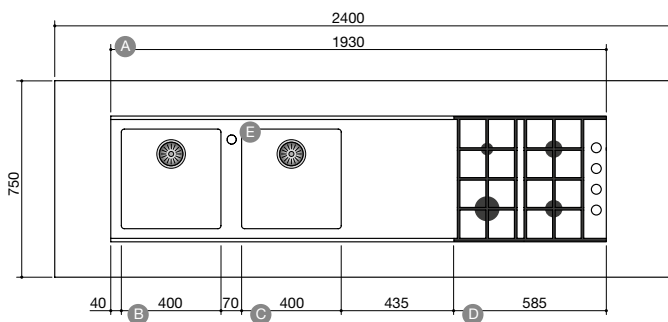

TOP

Top parete prof. da 601 a 750 mm
spessore da 15 a 50 mm al ml x 2,4 TL4S
€ 316,00

Lavorazione + LAT1
€ 367,00

A	Prezzo al ml x 1.93 comprensivo di lavorazione e saldatura al top	LIS1 € 640,00
B	Vasca raggio "15" 40 x 40 x 19,5 H	VXS40 € 663,00
C	Vasca raggio "15" 40 x 40 x 19,5 H	VXS40 € 663,00
D	Lab da 65 4 gas cottura a dx griglie e spartif. ghisa	PL4SGD € 1.789,00
E	Foro rubinetto diam. 35 mm	FTR € 23,00

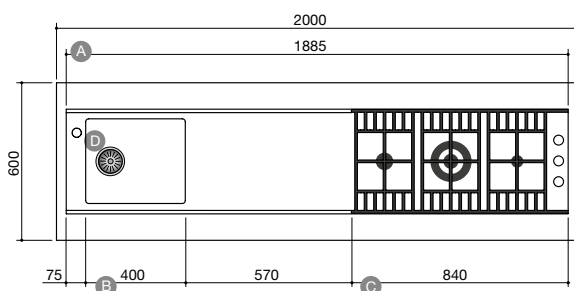

TOP

Top parete prof. da 300 a 600 mm
spessore da 51 a 80 mm al ml x 2 TL2S
€ 322,00

Lavorazione + LAT1
€ 367,00

A	Prezzo al ml x 1.885 comprensivo di lavorazione e saldatura al top	LIS1 € 640,00
B	Vasca raggio "15" 34 x 40 x 19,5 H	VXS34 € 634,00
C	Lab da 90 2 gas + doppia corona cottura a dx griglie e spartif. ghisa	PL2TSGD € 1.837,00
D	Foro rubinetto diam. 35 mm	FTR € 23,00
	Tagliere in acciaio inox scorrevole	TSS40 € 361,00

COTTURA LAB

Saldata su sistema integrato acciaio inox AISI 304
Finitura vaso cottura: satinata



Nel caso di cottura a sinistra la zona comandi rimane posizionata a destra

Lab da 65 per profondità 48 4 gas

accessori: 36

- 1 ausiliario
- 2 semirapidi
- 1 rapido

cottura a dx	PL4SGD
griglie in ghisa	€ 1.789,00
cottura a sx	PL4SGS
griglie in ghisa	€ 1.789,00

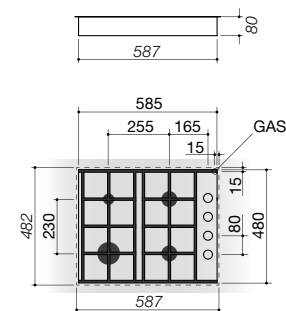

Lab da 90 per profondità 48 4 gas + doppia corona

accessori: 35 36

- 1 ausiliario
- 2 semirapidi
- 1 rapido
- 1 doppia corona 3,5 kW

cottura a dx	PL5SGD
griglie in ghisa	€ 1.977,00
cottura a dx	PL5SID
griglie in acciaio	€ 3.444,00
cottura a sx	PL5SGS
griglie in ghisa	€ 1.977,00
cottura a sx	PL5SIS
griglie in acciaio	€ 3.444,00

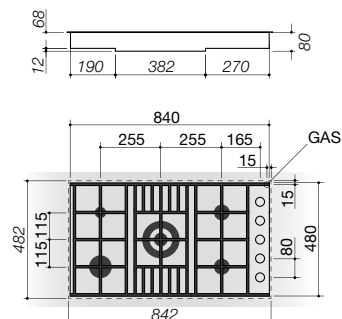

Lab da 90 per profondità 40 2 gas + doppia corona

accessori: 35 36

- 1 semirapido
- 1 doppia corona 3,5 kW
- 1 ausiliario

cottura a dx	PL2TSGD
griglie in ghisa	€ 1.837,00
cottura a dx	PL2TSID
griglie in acciaio	€ 3.217,00
cottura a sx	PL2TSGS
griglie in ghisa	€ 1.837,00
cottura a sx	PL2TSIS
griglie in acciaio	€ 3.217,00

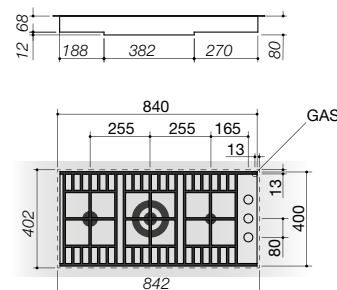

Lab da 120 per profondità 40 3 gas + doppia corona

accessori: 35 36

- 1 semirapido
- 1 rapido
- 1 doppia corona 3,5 kW
- 1 ausiliario

cottura a dx	PL3TSGD
griglie in ghisa	€ 1.893,00
cottura a dx	PL3TSID
griglie in acciaio	€ 3.731,00
cottura a sx	PL3TSGS
griglie in ghisa	€ 1.893,00
cottura a sx	PL3TSIS
griglie in acciaio	€ 3.731,00

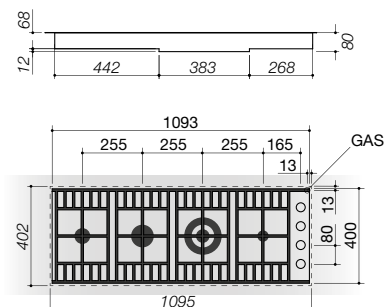

COTTURA INDUZIONE

Foratura e installazione a filo su top
in acciaio inox AISI 304
Comandi Touch Control



Induzione City da 90 3 zone Touch Control

accessori: 74

1 zona \varnothing 200 mm: 2,3-3 kW (*)
2 zone Octa: 2,1-3 kW (*)

(*) in funzione Booster

nero

PLSID9
€ 1.922,00

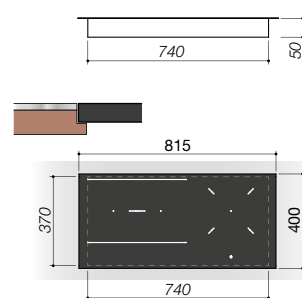

Induzione City da 120 4 zone Touch Control

accessori: 74

4 zone Octa: 2,1-3 kW (*)

(*) in funzione Booster

nero

PLSID12
€ 2.207,00

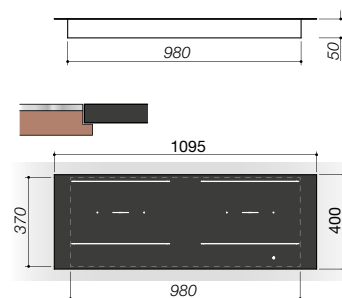

VASCHE QUADRE R. "15"

Saldate su sistema integrato
acciaio inox AISI 304
Finitura vasca: spazzolata

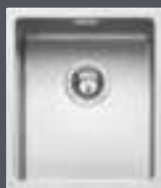

Vasca 34 x 40 x 19,5 H per profondità 40 e 48

accessori: 8 17 20 25 38 40 43 45
54 61 62 64 65 66

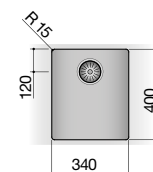

spazzolato VXS34
€ 634,00



Vasca 40 x 40 x 19,5 H per profondità 48

accessori: 8 17 20 25 38 40 43 45
54 61 62 64 65 66 71

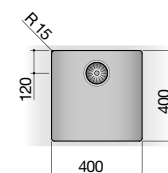

spazzolato VXS40
€ 663,00



Vasca 50 x 40 x 19,5 H per profondità 48

accessori: 8 17 20 25 38 40 43 45
54 61 62 64 65 66 71

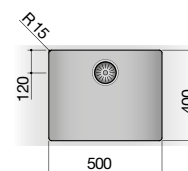

spazzolato VXS50
€ 723,00



Vasca 71 x 40 x 19,5 H per profondità 48

accessori: 8 17 20 25 38 40 43 45
54 61 62 64 65 66 71

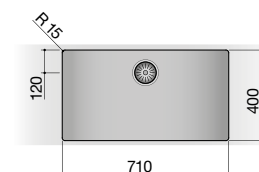

spazzolato VXS70
€ 935,00

VASCHE QUADRE R. "12"

Saldate su sistema integrato
acciaio inox AISI 304
Finitura vasca: satinata



Vasca 50 x 34 x 20 H per profondità 40 e 48

accessori: 54 64 65

dotazioni:
copripiletta in acciaio inox

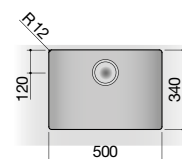

satinato VQI5034S
€ 1.234,00

Vasca 70 x 34 x 20 H per profondità 40 e 48

accessori: 54 64 65

dotazioni:
copripiletta in acciaio inox

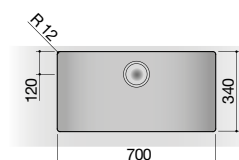

satinato VQI7034S
€ 1.423,00

ACCESSORI



Tagliere in acciaio inox scorrevole per Lab Fusion

larghezza da 250 a 500 mm

prof. 396 mm	TSS40 € 361,00
prof. 476 mm	TSS48 € 377,00

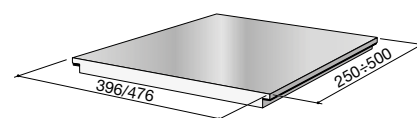



**SCHIENALI - ALZATINE
FIANCHI - MENSOLE - ANTE**



SCHIENALI

Acciaio inox AISI 304

Finitura: satinata, ice, vintage e mat

Aletta inferiore



Schienale - angoli accostati

(minimo fatturabile 0,40 mq)

prezzi validi per schienali con dimensioni massime 4000x1000 H mm;
per schienali con dimensioni superiori richiedere preventivo

spessore 20 mm con supporto in nobilitato idrofugo
altezza minima H 201 mm

satinato al mq	SCANS € 356,00
ice al mq	SCANC € 475,00
vintage al mq	SCANV € 475,00
mat al mq	SCANM € 435,00

Schienale - angoli saldati

(minimo fatturabile 0,40 mq)

prezzi validi per schienali con dimensioni massime 4000x1000 H mm;
per schienali con dimensioni superiori richiedere preventivo

spessore 20 mm con supporto in nobilitato idrofugo
altezza minima H 201 mm

satinato al mq	SCSNS € 404,00
ice al mq	SCSNC € 521,00
vintage al mq	SCSNV € 521,00
mat al mq	SCSNM € 482,00

ALZATINE

Acciaio inox AISI 304

Finitura: satinata, ice, vintage e mat

Aletta inferiore

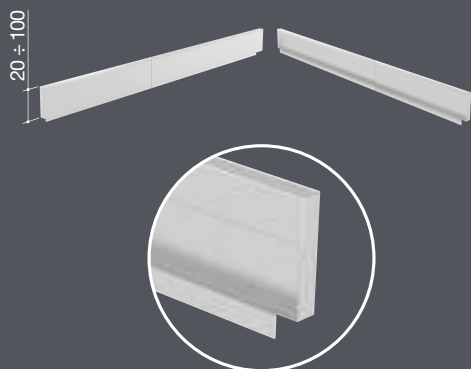

Alzatina

(minimo fatturabile 1000 mm)

prezzi validi per alzatine con lunghezza massima 4000 mm;
per alzatine con lunghezza superiore richiedere preventivo

spessore 20 mm - angoli saldati senza supporto in nobilitato completa di testate laterali
altezza da 50 a 100 mm

satinato al ml	ALZS € 34,00
ice al ml	ALZC € 53,00
vintage al ml	ALZV € 53,00
mat al ml	ALZM € 44,00
Lavorazione (voce fissa da sommare)	+ LAL1 € 110,00

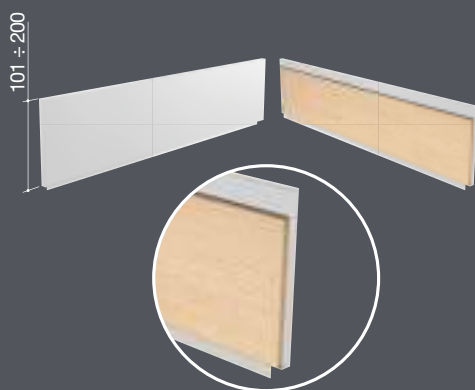

Alzatina

(minimo fatturabile 1000 mm)

prezzi validi per alzatine con lunghezza massima 4000 mm;
per alzatine con lunghezza superiore richiedere preventivo

spessore 20 mm - angoli saldati con supporto in nobilitato completa di testate laterali
altezza da 101 a 200 mm

satinato al ml	ALZNS € 72,00
ice al ml	ALZNC € 102,00
vintage al ml	ALZNV € 102,00
mat al ml	ALZNM € 91,00
Lavorazione (voce fissa da sommare)	+ LAL2 € 139,00

SCHIENALI E ALZATINE

Lavorazioni

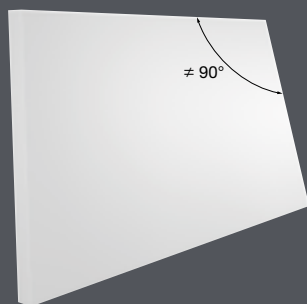

Fuori squadra

per schienale o alzatina in acciaio inox con finitura satinata, ice, vintage e mat

LSCFS
€ 78,00

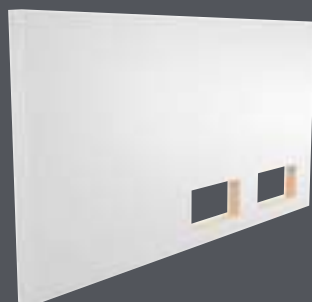

Foro presa

per schienale o alzatina in acciaio inox con finitura satinata, ice, vintage e mat

LSCFP
€ 56,00

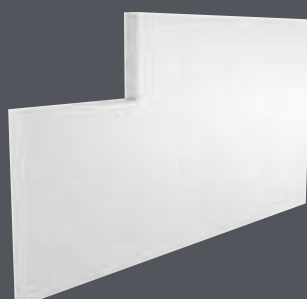

Scanso non a vista

per schienale o alzatina in acciaio inox con finitura satinata, ice, vintage e mat

LSCNSV
€ 156,00

SCHIENALI E ALZATINE

Lavorazioni

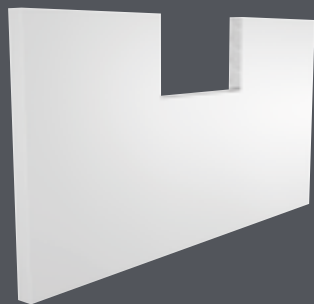

Doppio scanso non a vista

per schienale o alzatina in acciaio inox con finitura satinata, ice, vintage e mat

LSCSV2
€ 235,00

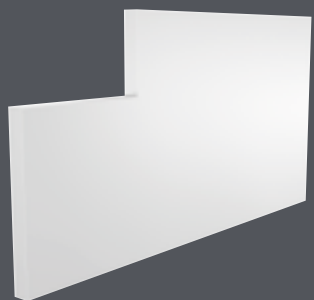

Scanso a vista

per schienale o alzatina in acciaio inox con finitura satinata, ice, vintage e mat

LSCSV
€ 192,00

FIANCHI

Acciaio inox AISI 304
 Finitura: satinata, ice, vintage e mat
 Supporto in nobilitato idrofugo



Fianco con 6 lati a vista

spessore (A) 20/60, H max 1500
 (prezzo ml riferito all'altezza)

	SATINATO	ICE	VINTAGE	MAT
prof. da 150 a 600	FI621S € 1.108,00	FI621C € 1.309,00	FI621V € 1.309,00	FI621M € 1.250,00
prof. da 601 a 750	FI622S € 1.181,00	FI622C € 1.428,00	FI622V € 1.428,00	FI622M € 1.353,00
prof. da 751 a 1200	FI623S € 1.364,00	FI623C € 1.742,00	FI623V € 1.742,00	FI623M € 1.626,00

spessore (A) 61/120, H max 1500
 (prezzo ml riferito all'altezza)

	SATINATO	ICE	VINTAGE	MAT
prof. da 150 a 600	FI651S € 1.126,00	FI651C € 1.330,00	FI651V € 1.330,00	FI651M € 1.268,00
prof. da 601 a 750	FI652S € 1.185,00	FI652C € 1.430,00	FI652V € 1.430,00	FI652M € 1.355,00
prof. da 751 a 1200	FI653S € 1.412,00	FI653C € 1.789,00	FI653V € 1.789,00	FI653M € 1.676,00

Fianco con 4 lati a vista

spessore (A) 20/60,
 (prezzo ml riferito all'altezza)

	SATINATO	ICE	VINTAGE	MAT
prof. da 150 a 600	FI421S € 716,00	FI421C € 905,00	FI421V € 905,00	FI421M € 848,00
prof. da 601 a 750	FI422S € 790,00	FI422C € 1.023,00	FI422V € 1.023,00	FI422M € 952,00
prof. da 751 a 1200	FI423S € 968,00	FI423C € 1.329,00	FI423V € 1.329,00	FI423M € 1.220,00

spessore (A) 61/120,
 (prezzo ml riferito all'altezza)

	SATINATO	ICE	VINTAGE	MAT
prof. da 150 a 600	FI451S € 767,00	FI451C € 952,00	FI451V € 952,00	FI451M € 898,00
prof. da 601 a 750	FI452S € 839,00	FI452C € 1.070,00	FI452V € 1.070,00	FI452M € 983,00
prof. da 751 a 1200	FI453S € 1.009,00	FI453C € 1.371,00	FI453V € 1.371,00	FI453M € 1.261,00

FIANCHI

Acciaio inox AISI 304

Finitura: satinata, ice, vintage e mat

Supporto in nobilitato idrofugo



Fianco di tamponamento con rinforzo interno a vista

spessore (A) 12 (prezzo ml riferito all'altezza)	SATINATO	ICE	VINTAGE	MAT
prof. da 150 a 600	FIT11S € 684,00	FIT11C € 802,00	FIT11V € 802,00	FIT11M € 768,00
prof. da 601 a 750	FIT12S € 737,00	FIT12C € 875,00	FIT12V € 875,00	FIT12M € 835,00
prof. da 751 a 1200	FIT13S € 831,00	FIT13C € 1.025,00	FIT13V € 1.025,00	FIT13M € 967,00

spessore (A) 20/60 (prezzo ml riferito all'altezza)	FIT21S	FIT21C	FIT21V	FIT21M
prof. da 150 a 600	€ 707,00	€ 822,00	€ 822,00	€ 787,00
prof. da 601 a 750	FIT22S € 746,00	FIT22C € 882,00	FIT22V € 882,00	FIT22M € 843,00
prof. da 751 a 1200	FIT23S € 842,00	FIT23C € 1.038,00	FIT23V € 1.038,00	FIT23M € 977,00

spessore (A) 61/120 (prezzo ml riferito all'altezza)	FIT61S	FIT61C	FIT61V	FIT61M
prof. da 150 a 600	€ 746,00	€ 865,00	€ 865,00	€ 829,00
prof. da 601 a 750	FIT62S € 796,00	FIT62C € 933,00	FIT62V € 933,00	FIT62M € 890,00
prof. da 751 a 1200	FIT63S € 888,00	FIT63C € 1.085,00	FIT63V € 1.085,00	FIT63M € 1.025,00

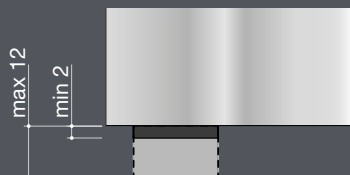

Coppia piedini livellanti

per fianco spessore minimo 20 mm

regolazione da 2 a 12 mm

CPLV
€ 43,00

MENSOLE

Acciaio inox AISI 304

Finitura: satinata, ice, vintage e mat

Supporto in nobilitato idrofugo

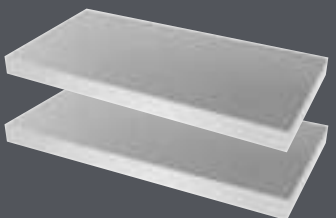
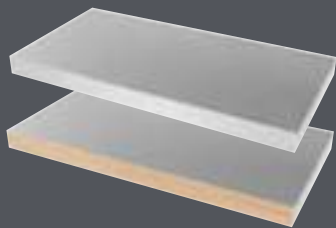

Mensola con 5 lati a vista aperto retro

(minimo fatturabile 500 mm)

lunghezza massima 3000 mm

spessore (A) da 20 a 40 mm	SATINATO	ICE	VINTAGE	MAT
prof. (B) da 100 a 400 al ml	M51S € 267,00	M51C € 383,00	M51V € 383,00	M51M € 348,00
prof. (B) da 401 a 600 al ml	M52S € 374,00	M52C € 548,00	M52V € 548,00	M52M € 495,00

Lavorazione
(voce fissa da sommare)

+ LAM1
€ 296,00

Mensola con 6 lati a vista

(minimo fatturabile 500 mm)

lunghezza massima 3000 mm

spessore (A) da 20 a 40 mm	SATINATO	ICE	VINTAGE	MAT
prof. (B) da 100 a 400 al ml	M61S € 267,00	M61C € 383,00	M61V € 383,00	M61M € 348,00
prof. (B) da 401 a 600 al ml	M62S € 374,00	M62C € 548,00	M62V € 548,00	M62M € 495,00

Lavorazione
(voce fissa da sommare)

+ LAM2
€ 325,00

ANTE E FRONTALI CASSETTO

Acciaio inox AISI 304

Angoli saldati

Finitura: satinata, ice, vintage e mat

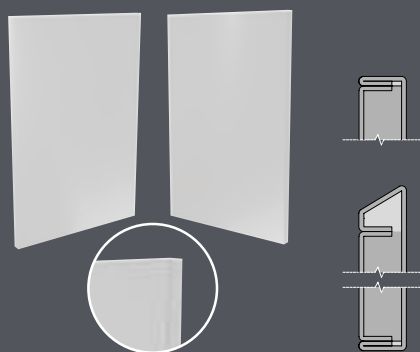
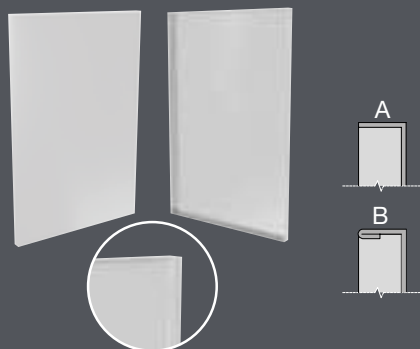

Anta senza supporto in nobilitato

(minimo fatturabile 0,40 mq)

spessore 20 o 22 mm

satinato al mq	PSNS € 165,00
ice al mq	PSNC € 290,00
vintage al mq	PSNV € 290,00
Lavorazione A (voce fissa da sommare)	+ LAP1 € 124,00
Lavorazione B - piega schiacciata (voce fissa da sommare)	+ LAP2 € 141,00

Anta con piega schiacciata, contropannello inox e supporto in composito espanso PVC

(minimo fatturabile 0,40 mq)

spessore 20 o 22 mm

satinato al mq	ANSIS € 479,00
ice al mq	ANSIC € 672,00
vintage al mq	ANSIV € 672,00
mat al mq	ANSIM € 613,00
Lavorazione (voce fissa da sommare)	+ LAASI € 180,00

Foro cerniera	(cad.) FCER1 € 37,00
---------------	-------------------------

Fori guide cassette	FGCS € 35,00
---------------------	-----------------

Lato inclinato anta	LABIBL € 60,00
---------------------	-------------------

Due lati inclinati anta	LABIBL2 € 96,00
-------------------------	--------------------



ANTE E FRONTALI CASSETTO

Acciaio inox AISI 304

Angoli saldati

Finitura: satinata, ice, vintage e mat

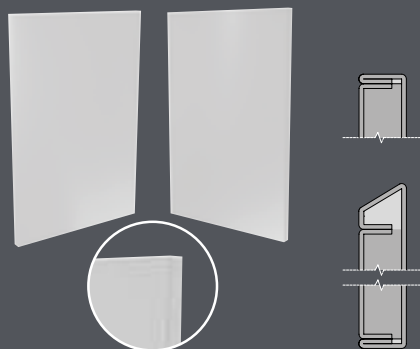

Anta con piega schiacciata, contropannello alluminio e supporto in composito espanso PVC

(minimo fatturabile 0,40 mq)

spessore 20 o 22 mm

satinato al mq ANSAS
€ 408,00

ice al mq ANSAC
€ 536,00

vintage al mq ANSAV
€ 536,00

mat al mq ANSAM
€ 496,00

Lavorazione + LAASA
(voce fissa da sommare) € 177,00

Foro cerniera (cad.) FCER1
€ 37,00

Fori guide cassetti FGCS
€ 35,00

Lato inclinato anta LABIBL
€ 60,00

Due lati inclinati anta LABIBL2
€ 96,00



CANALI SALDATI
SU TOP



CANALI

Saldati su top acciaio
Acciaio inox AISI 304
Finitura vasca: satinata



Canale saldato da 90

(esclusi complementi)

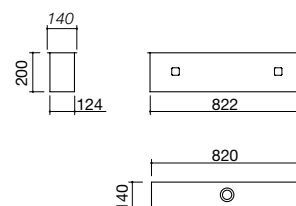

10/10	AATT90 € 808,00
4 mm	AATT904 € 1.074,00

Canale saldato da 120

(esclusi complementi)

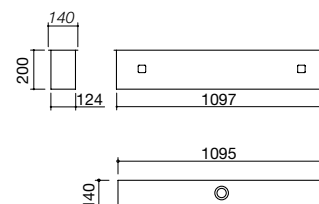

10/10	AATT120 € 987,00
4 mm	AATT1204 € 1.356,00

Canale saldato da 150

(esclusi complementi)

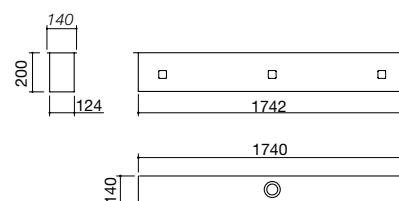

10/10	AATT150 € 1.117,00
4 mm	AATT1504 € 1.567,00

Canale saldato da 180

(esclusi complementi)

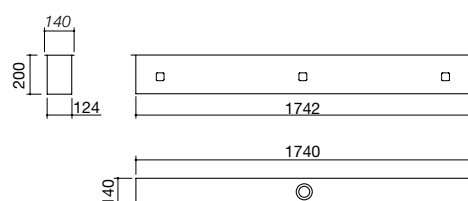

10/10	AATT180 € 1.265,00
4 mm	AATT1804 € 1.795,00

CANALI

Saldati su top acciaio
Acciaio inox AISI 304
Finitura vasca: satinata



Canale saldato su misura

(minimo fatturabile 1000 mm)

prezzo valido per canale
lunghezza massima 2400 mm

(esclusi complementi)

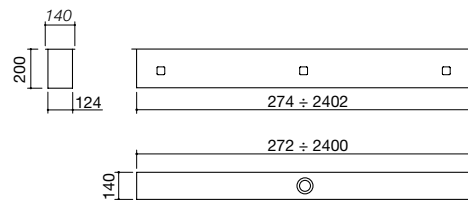

10/10 al ml

AATTAFS
€ 1.227,00



COMPLEMENTI

Per canale attrezzato
in acciaio inox AISI 304 con finitura satinata

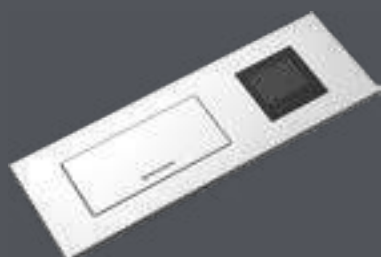

Bilancia in acciaio inox

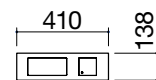

1 modulo e ½ 1CBL
acciaio inox satinato € 562,00



Bilancia in acciaio inox nero

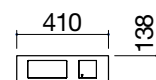

1 modulo e ½ 1CBLN
acciaio inox nero opaco € 578,00



Portaprese basculante

con 2 prese Schuko + 1 porta USB

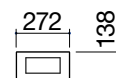

1 modulo 1CPP
acciaio inox satinato € 581,00

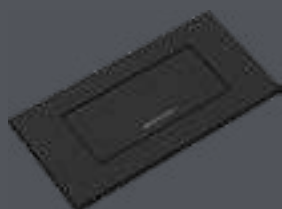

Portaprese basculante

con 2 prese Schuko + 1 porta USB

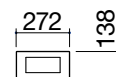

1 modulo 1CPPN
acciaio inox nero opaco € 591,00

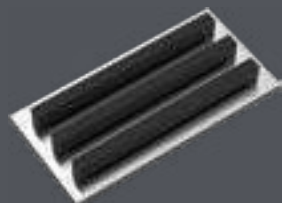

Portataglieri con 3 taglieri in Fenix nero

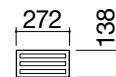

1 modulo 1CPT
acciaio inox satinato € 337,00

COMPLEMENTI

Per canale attrezzato
in acciaio inox AISI 304 con finitura satinata

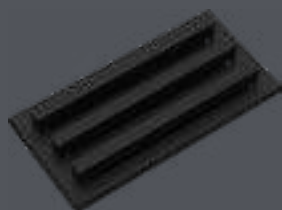

Portataglieri con 3 taglieri in Fenix nero

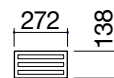

1 modulo
acciaio inox nero opaco

1CPTN
€ 345,00



Scolapiatti

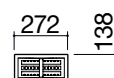

1 modulo

1CSP
€ 178,00



Scolapiatti con pioli in acciaio inox nero e Fenix

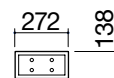

1 modulo

1CSPN
€ 223,00

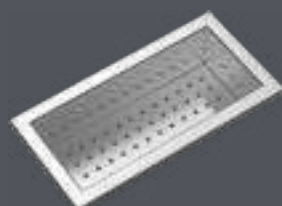

Vaschetta forata

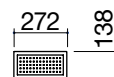

1 modulo
acciaio inox satinato

1CVS
€ 135,00

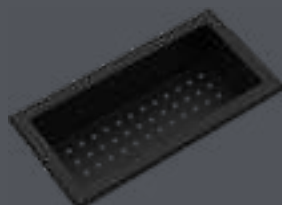

Vaschetta forata nera

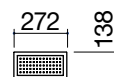

1 modulo
acciaio inox nero opaco

1CVSN
€ 148,00

COMPLEMENTI

Per canale attrezzato
in acciaio inox AISI 304 con finitura satinata

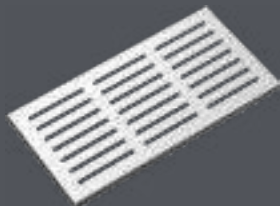

Ripiano scolabicchieri grande

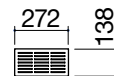

1 modulo 1CRG
acciaio inox satinato € 58,00

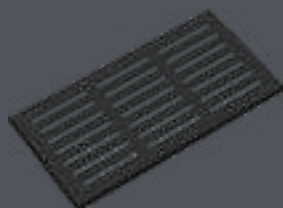

Ripiano scolabicchieri grande nero



1 modulo 1CRGN
acciaio inox nero opaco € 70,00

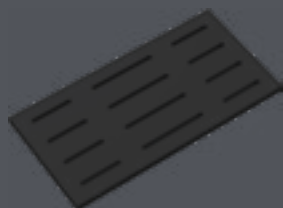

Portacoltelli in Fenix nero

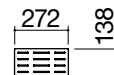

1 modulo 1CPC
€ 127,00

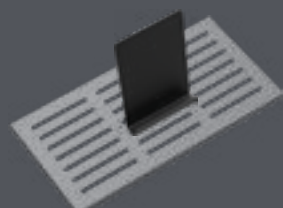

Supporto per tablet e smartphone

acciaio inox nero opaco 1CSTN
€ 49,00

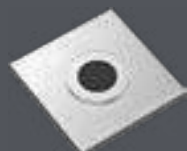

Caricabatterie a induzione

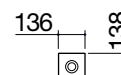

½ modulo 1CCB
acciaio inox satinato € 242,00

COMPLEMENTI

Per canale attrezzato
in acciaio inox AISI 304 con finitura satinata

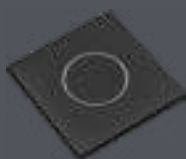

Caricabatterie a induzione nero

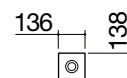

½ modulo 1CCBN
acciaio inox nero opaco € 250,00



Cassa Bluetooth

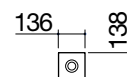

½ modulo 1CCA
acciaio inox satinato € 303,00

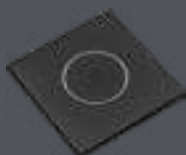

Cassa Bluetooth nera

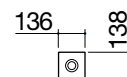

½ modulo 1CCAN
acciaio inox nero opaco € 313,00



Portabottiglie

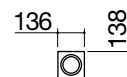

½ modulo 1CPB
acciaio inox satinato € 133,00

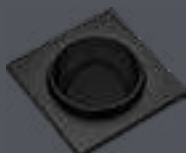

Portabottiglie nero

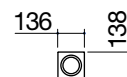

½ modulo 1CPBN
acciaio inox nero opaco € 154,00

COMPLEMENTI

Per canale attrezzato
in acciaio inox AISI 304 con finitura satinata

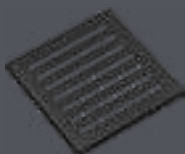

Ripiano scolabicchieri piccolo

½ modulo	1CRP
acciaio inox satinato	€ 52,00
lunghezza (A)	1CRP2
su misura	€ 89,00

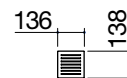

Ripiano scolabicchieri piccolo nero

½ modulo	1CRPN
acciaio inox nero opaco	€ 58,00

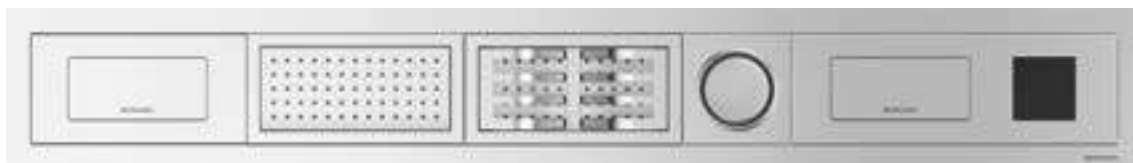

Canale attrezzato incasso e filo da 150 con 1 elemento da 1 modulo e ½, 3 elementi da 1 modulo e 1 elemento da ½ modulo



Canale attrezzato incasso e filo da 180 con 4 elemento da 1 modulo e 4 elementi da ½ modulo più ripiano mobile in dotazione

**CAPPE
SU MISURA**



CAPE ASPIRANTI SU MISURA IN ACCIAIO INOX AISI 304

Caratteristiche generali

Finitura satinata
Aspirazione filtrante opzionale
3 velocità di aspirazione + aspirazione intensiva
Uscita aspirazione Ø 150 mm + riduttore Ø 120 mm
Illuminazione con barra a led 3000 K
Filtri in acciaio inox
Sensore di avvio automatico a 40°
Segnalazione manutenzione filtri
Funzione ricambio d'aria
Classe energetica B
Radiocomando in dotazione
Potenza massima assorbita 0,3 kW

Caratteristiche tecniche

Portata:	1000 m ³ /h
Pressione:	440 Pa
Rumorosità:	41-72 Lw (dBa)

Limiti dimensionali

Lunghezza minima mensola:	900 mm
Lunghezza massima mensola:	3000 mm
Spessore minimo mensola:	10 mm
Spessore massimo mensola:	40 mm
Passo tiranti:	750 mm

CAPPE SU MISURA A ISOLA

Acciaio inox AISI 304
Finitura: satinata

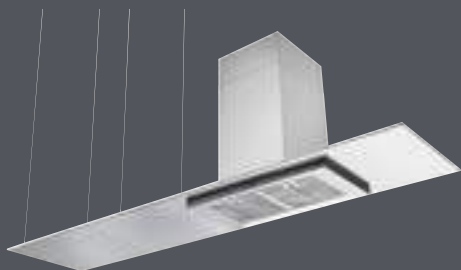

Cappa su misura ad isola

H camino da 960 a 1160 mm

L camino 375 mm

P camino 350 mm

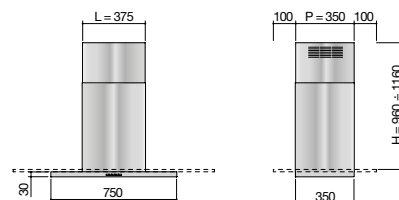

Cappa da 90	KIM
	€ 2.265,00

Cappa da 90	KIM12
	€ 2.490,00

Filtro carbone	1FC2
	€ 73,00

Mensola per cappa su misura ad isola

spessore da 10 a 40 mm

profondità 550 mm al ml (minimo fatturabile 1500 mm)	MKIM
	€ 302,00

Lavorazione (voce fissa da sommare)	LKI
	€ 517,00

Tirante per mensola cappa (il numero di tiranti viene stabilito durante la fase di progettazione)	TRK
	€ 105,00

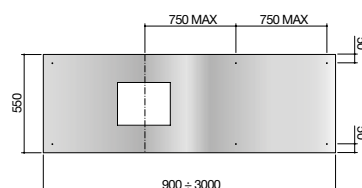



RUBINETTI



Prezzi da catalogo Barazza

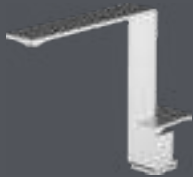

Rubinetto miscelatore Mood One

- acciaio inox AISI 316
- cartuccia: dischi ceramici
- rotazione canna: 360°
- base rubinetto: 45x45 mm
- foro rubinetto: \varnothing 35 mm

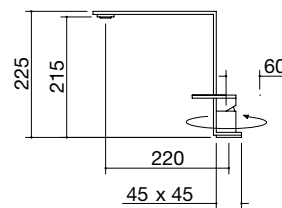

acciaio inox satinato
AISI 316

1RUBMD1



Rubinetto miscelatore Lab In

- cartuccia: dischi ceramici
- rotazione canna: 360°
- base rubinetto: 50x50 mm
- foro rubinetto: \varnothing 35 mm

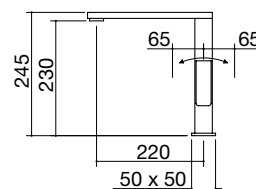

finitura inox cromato

1RUBMLBIC



Rubinetto miscelatore Lab In

- cartuccia: dischi ceramici
- rotazione canna: 360°
- base rubinetto: 50x50 mm
- foro rubinetto: \varnothing 35 mm

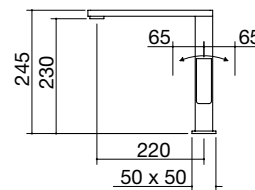

finitura inox satinato

1RUBMLBI



Rubinetto miscelatore Select Two

- cartuccia: dischi ceramici
- rotazione canna: 360°
- base rubinetto: \varnothing 50 mm
- foro rubinetto: \varnothing 35 mm

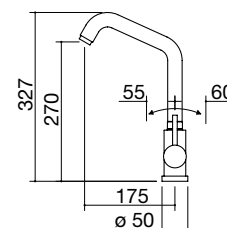

finitura inox satinato

1RUBMS2

RUBINETTI MISCELATORI MONOCOMANDO



Rubinetto miscelatore B_Open One

- cartuccia: dischi ceramici
- rotazione canna: 360°
- base rubinetto: \varnothing 50 mm
- foro rubinetto: \varnothing 35 mm

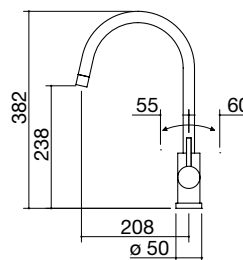

finitura inox satinato 1RUBMBO1



Rubinetto miscelatore Evo Doccia con doccia estraibile con doppia erogazione

- cartuccia: dischi ceramici
- rotazione canna: 360°
- base rubinetto: \varnothing 50 mm
- foro rubinetto: \varnothing 35 mm

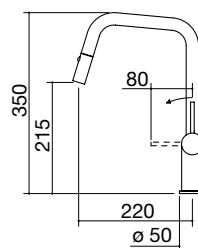

finitura inox satinato 1RUBEVD



Rubinetto miscelatore B_Free One

- cartuccia: dischi ceramici
- rotazione canna: 360°
- base rubinetto: \varnothing 55 mm
- foro rubinetto: \varnothing 35 mm

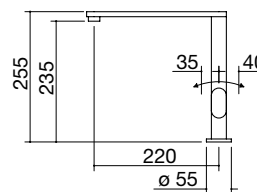

finitura inox cromato 1RUBMBF1C



Rubinetto miscelatore B_Free One

- cartuccia: dischi ceramici
- rotazione canna: 360°
- base rubinetto: \varnothing 55 mm
- foro rubinetto: \varnothing 35 mm

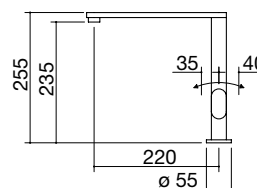

finitura inox satinato 1RUBMBF1

RUBINETTI MISCELATORI MONOCOMANDO



Rubinetti miscelatore B_Fast

- cartuccia: dischi ceramici
- rotazione canna: 360°
- base rubinetto: \varnothing 50 mm
- foro rubinetto: \varnothing 35 mm

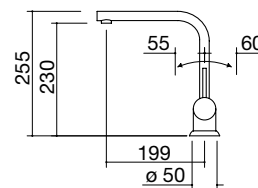

finitura inox cromato 1RUBMFSC



Rubinetti miscelatore B_Level

- cartuccia: dischi ceramici
- rotazione canna: 360°
- base rubinetto: \varnothing 50 mm
- foro rubinetto: \varnothing 35 mm

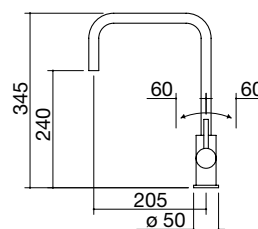

finitura inox cromato 1RUBMBLC



Rubinetti miscelatore Officina Doccia con doccia estraibile

- cartuccia: dischi ceramici
- rotazione canna: 360°
- base rubinetto: \varnothing 50 mm
- foro rubinetto: \varnothing 35 mm

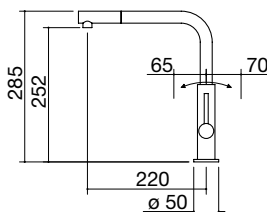

finitura inox cromato 1RUBMOF1C



Rubinetti miscelatore Steel

- acciaio inox AISI 304
- cartuccia: dischi ceramici
- rotazione canna: 360°
- base rubinetto: \varnothing 50 mm
- foro rubinetto: \varnothing 35 mm

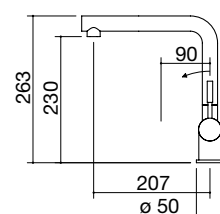

acciaio inox satinato
AISI 304 1RUBMST

RUBINETTI MISCELATORI MONOCOMANDO



Rubinetto miscelatore Steel Doccia con doccia estraibile

- acciaio inox AISI 304
- cartuccia: dischi ceramici
- rotazione canna: 180°
- base rubinetto: \varnothing 50 mm
- foro rubinetto: \varnothing 35 mm

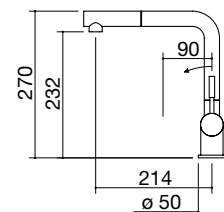

acciaio inox satinato
AISI 304

1RUBMSTD



Rubinetto miscelatore Steel Doccia Vintage con doccia estraibile

- acciaio inox Vintage AISI 304
- cartuccia: dischi ceramici
- rotazione canna: 180°
- base rubinetto: \varnothing 50 mm
- foro rubinetto: \varnothing 35 mm

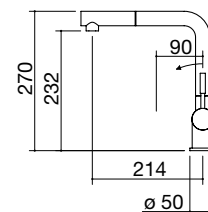

acciaio inox vintage
AISI 304

1RUBMSTDV



Rubinetto miscelatore Easy Steel

- acciaio inox AISI 304
- cartuccia: dischi ceramici
- rotazione canna: 360°
- base rubinetto: \varnothing 50 mm
- foro rubinetto: \varnothing 35 mm

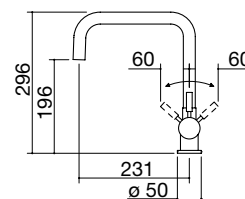

acciaio inox satinato
AISI 304

1RUBESS



Rubinetto miscelatore B_Free Steel

- acciaio inox AISI 304
- cartuccia: dischi ceramici
- rotazione canna: 360°
- base rubinetto: \varnothing 50 mm
- foro rubinetto: \varnothing 35 mm

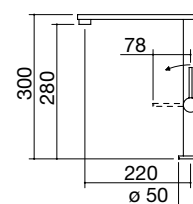

acciaio inox satinato
AISI 304

1RUBBFS



Rubinetti miscelatore Select Doccia Steel con doccia estraibile

- acciaio inox AISI 304
- cartuccia: dischi ceramici
- rotazione canna: 360°
- base rubinetto: \varnothing 50 mm
- foro rubinetto: \varnothing 35 mm

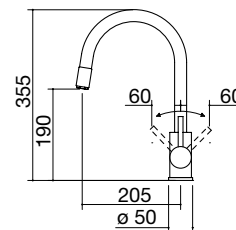

acciaio inox satinato
AISI 304

1RUBSDS



Rubinetti miscelatore Officina Doccia Steel con doccia estraibile

- acciaio inox AISI 304
- cartuccia: dischi ceramici
- rotazione canna: 180°
- base rubinetto: \varnothing 50 mm
- foro rubinetto: \varnothing 35 mm

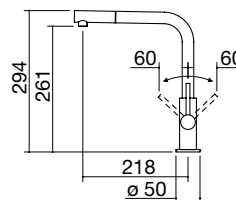

acciaio inox satinato
AISI 304

1RUBOFDS



Rubinetti miscelatore Officina Doccia 316 con doccia estraibile

- acciaio inox AISI 316
- cartuccia: dischi ceramici
- rotazione canna: 360°
- base rubinetto: \varnothing 45 mm
- foro rubinetto: \varnothing 35 mm

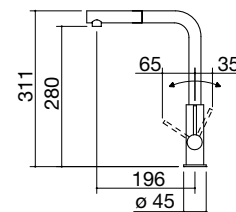

acciaio inox satinato
AISI 316

1RUBOF316

RUBINETTI MISCELATORI MONOCOMANDO



Rubinetto miscelatore Unique Two

- cartuccia: dischi ceramici
- rotazione canna: 360°
- base rubinetto: \varnothing 50 mm
- foro rubinetto: \varnothing 35 mm

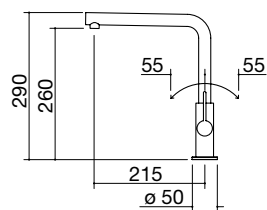

nero

1RUBUN2



Rubinetto miscelatore Unique Two Doccia con doccia estraibile

- cartuccia: dischi ceramici
- rotazione canna: 360°
- base rubinetto: \varnothing 50 mm
- foro rubinetto: \varnothing 35 mm

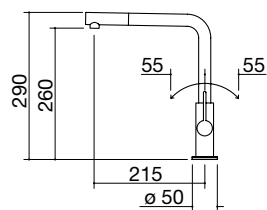

nero

1RUBUN2D



Rubinetto miscelatore City One

- cartuccia: dischi ceramici
- rotazione canna: 360°
- base rubinetto: \varnothing 50 mm
- foro rubinetto: \varnothing 35 mm

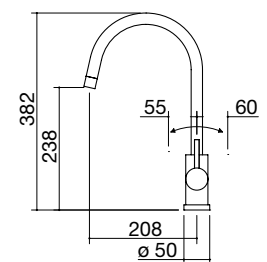

nero

1RUBCY1



Rubinetto miscelatore Evo Doccia Black con doccia estraibile con doppia erogazione

- cartuccia: dischi ceramici
- rotazione canna: 360°
- base rubinetto: \varnothing 50 mm
- foro rubinetto: \varnothing 35 mm

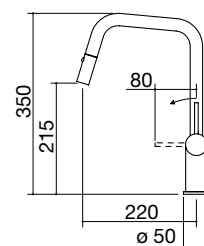

nero

1RUBEVDK

RUBINETTI MISCELATORI MONOCOMANDO



Rubinetto miscelatore Soul Doccia con doccia estraibile

- cartuccia: dischi ceramici
- rotazione canna: 360°
- base rubinetto: \varnothing 50 mm
- foro rubinetto: \varnothing 35 mm

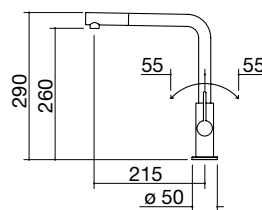

grigio

1RUBSODG



Rubinetto miscelatore Soul Doccia con doccia estraibile

- cartuccia: dischi ceramici
- rotazione canna: 360°
- base rubinetto: \varnothing 50 mm
- foro rubinetto: \varnothing 35 mm

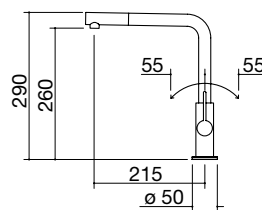

bianco

1RUBSODB

RUBINETTI MISCELATORI CON COMANDO REMOTO ABBATTIBILI



Rubinetto miscelatore B_Free Abbattibile

- cartuccia: dischi ceramici
- rotazione canna: 360°
- altezza minima: 42 mm
- base rubinetto: \varnothing 55 mm
- base comando: \varnothing 52 mm
- foro rubinetto: \varnothing 35 mm
- foro comando: \varnothing 35 mm

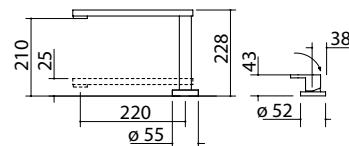

finitura inox satinato 1RUBMBFA



Rubinetto miscelatore B_Open Abbattibile con doccia estraibile

- doccia estraibile
- cartuccia: dischi ceramici
- rotazione canna: 360°
- altezza minima: 60 mm
- base rubinetto: \varnothing 55 mm
- base comando: \varnothing 50 mm
- foro rubinetto: \varnothing 35 mm
- foro comando: \varnothing 35 mm

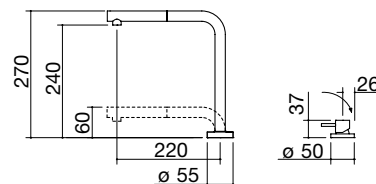

finitura inox satinato 1RUBMBOA



Rubinetto miscelatore Thalas Abbattibile

- acciaio inox AISI 316
- cartuccia: dischi ceramici
- rotazione canna: 360°
- altezza minima: 45 mm
- base rubinetto: \varnothing 55 mm
- base comando: \varnothing 43 mm
- foro rubinetto: \varnothing 35 mm
- foro comando: \varnothing 35 mm

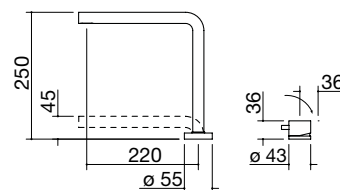

acciaio inox satinato
AISI 316 1RUBTH



Rubinetto miscelatore B_Smart Abbattibile

- cartuccia: dischi ceramici
- rotazione canna: 360°
- altezza minima: 71 mm
- base rubinetto: \varnothing 55 mm
- foro rubinetto: \varnothing 35 mm

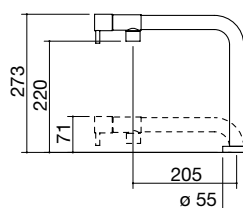

finitura inox satinato 1RUBBSM

RUBINETTI MISCELATORI CON COMANDO REMOTO E DOCCINO ESTRAIBILE



Rubinetto miscelatore Kit Top con comando remoto e doccino estraibile

- acciaio inox AISI 316
- cartuccia: dischi ceramici
- rotazione canna: 360°
- base rubinetto: \varnothing 50 mm
- base comando: \varnothing 50 mm
- base doccino: \varnothing 55 mm
- foro rubinetto: \varnothing 35 mm
- foro comando: \varnothing 35 mm
- foro doccino: \varnothing 35 mm

acciaio inox satinato
AISI 316

1RUBMRKT

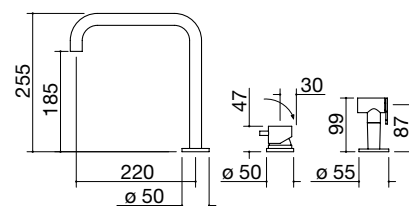

Rubinetto miscelatore B_Free Kit con comando remoto e doccino estraibile

- cartuccia: dischi ceramici
- rotazione canna: 360°
- base rubinetto: \varnothing 50 mm
- base comando: \varnothing 50 mm
- base doccino: \varnothing 55 mm
- foro rubinetto: \varnothing 35 mm
- foro comando: \varnothing 35 mm
- foro doccino: \varnothing 35 mm

finitura inox satinato

1RUBMBFRK

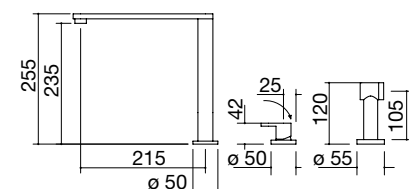

Rubinetto miscelatore Mizu Kit Abbattibile con comando remoto e doccino estraibile

- cartuccia: dischi ceramici
- rotazione canna: 360°
- altezza minima: 40 mm
- base rubinetto: 52x52 mm
- base comando: 52x52 mm
- base doccino: 52x52 mm
- foro rubinetto: \varnothing 35 mm
- foro comando: \varnothing 35 mm
- foro doccino: \varnothing 35 mm

finitura inox satinato

1RUBMZK

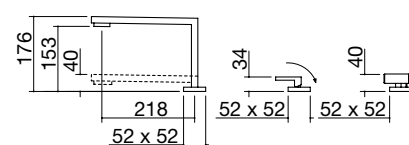

RUBINETTI MISCELATORI CON COMANDO REMOTO E DOCCINO ESTRAIBILE



Rubinetto miscelatore Mood Top con comando remoto

- acciaio inox AISI 316
- cartuccia: dischi ceramici
- rotazione canna: 360°
- base rubinetto: 45x45 mm
- base comando: 50x50 mm
- foro rubinetto: \varnothing 35 mm
- foro comando: \varnothing 35 mm

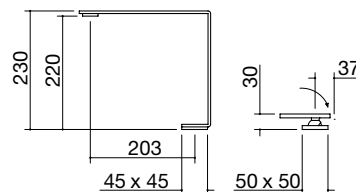

acciaio inox satinato
AISI 316

1RUBMDT



Rubinetto miscelatore Soul con comando remoto e doccia estraibile

- cartuccia: dischi ceramici
- rotazione canna: 360°
- base rubinetto: \varnothing 55 mm
- base comando: \varnothing 50 mm
- foro rubinetto: \varnothing 35 mm
- foro comando: \varnothing 35 mm

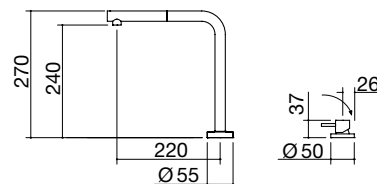

nero

1RUBSORN

RUBINETTI MISCELATORI 3 VIE



Rubinetto miscelatore Glass 3 vie

- acciaio inox AISI 316
- cartuccia: dischi ceramici
- rotazione canna: 360°
- base rubinetto: \varnothing 50 mm
- foro rubinetto: \varnothing 35 mm

acciaio inox satinato
AISI 316

1RUBMGL

Accessori

Filtro (comprensivo di cartuccia
e timer) 1FGL

Cartuccia di ricambio (comprensiva
di timer per filtro cod. 1FGL) 1CGL

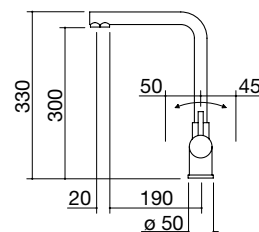



Rubinetto miscelatore Flexi

- cartuccia: dischi ceramici
- rotazione canna: 360°
- base rubinetto: \varnothing 50 mm
- foro rubinetto: \varnothing 35 mm

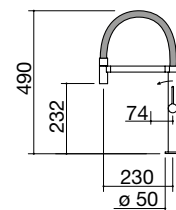

finitura inox satinato 1RUBMFX



Rubinetto miscelatore Spring

- doccia doppia erogazione
- cartuccia: dischi ceramici
- rotazione canna: 360°
- base rubinetto: \varnothing 50 mm
- foro rubinetto: \varnothing 35 mm

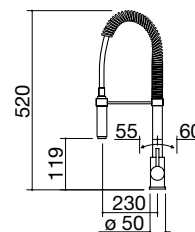

finitura inox cromato 1RUBMSGC



Rubinetto miscelatore City

- cartuccia: dischi ceramici
- rotazione canna: 360°
- base rubinetto: \varnothing 55 mm
- foro rubinetto: \varnothing 35 mm

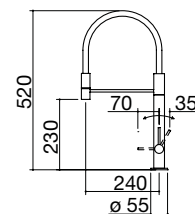

nero 1RUBCY

ACCESSORI



DISPENSER



Dispenser Up

- distributore da incasso con contenitore per sapone liquido/detersivo con carica dall'alto, capacità: 0,5 l
- dim. contenitore: \varnothing 65x200 h mm
- base dispenser: \varnothing 45 mm
- foro dispenser: \varnothing 35 mm
- installabile su top con spessore minore o uguale a 65 mm

finitura inox satinato 1DSU

nero 1DSUN

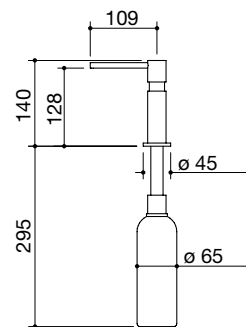

Dispenser Compact

- distributore da incasso con contenitore per sapone liquido/detersivo con carica dall'alto, capacità: 0,3 l
- dim. contenitore: \varnothing 55x170 h mm
- base dispenser: \varnothing 45 mm
- foro dispenser: \varnothing 35 mm
- installabile su top con spessore minore o uguale a 25 mm

finitura inox cromato 1DSC

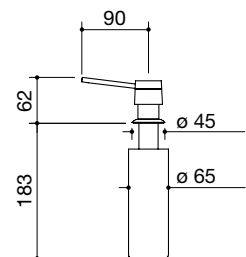

DOCCINO ESTRAIBILE



Doccino estraibile

- alimentazione indipendente
- base doccino: \varnothing 55 mm
- foro doccino: \varnothing 35 mm

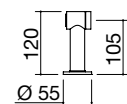

finitura inox satinato 1DCE

DISSIPATORI ECOLOGICI



Dissipatore ecologico

- componenti trituranti in acciaio inox
- camera di triturazione e scarico in materiale anticorrosione
- piletta in acciaio inox
- sistema singolo di triturazione, motore standard
- alimentazione continua
- motore 200-240V 50/60Hz
- isolamento antirumore
- classe 1
- motore lubrificante permanente
- reset manuale/protezione da sovraccarico
- dispositivo avviamento pneumatico in materiale plastico in dotazione
- potenza: 1/2 HP, 370 W
- foro comando: \varnothing 35 mm

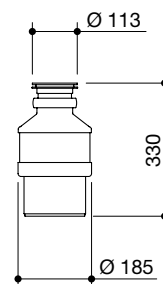

per tutti i lavelli e vasche quadre
con pilettoni 3" $\frac{1}{2}$ **1DSEC2**



Dissipatore ecologico Plus

- componenti trituranti in acciaio inox
- camera di triturazione e scarico in materiale anticorrosione
- piletta in acciaio inox
- sistema doppio di triturazione, motore maggiorato
- alimentazione continua
- motore 200-240V 50/60Hz
- isolamento antirumore
- classe 1
- motore lubrificante permanente
- reset manuale/protezione da sovraccarico
- dispositivo avviamento pneumatico in materiale plastico in dotazione
- potenza: 3/4 HP, 600 W
- foro comando: \varnothing 35 mm

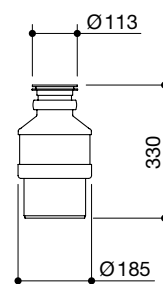

per tutti i lavelli e vasche quadre
con pilettoni 3" $\frac{1}{2}$ **1DSEC1**

PORTAPRESE ELETTRICHE

Portaprese Smart con presa Schuko

con 1 presa Schuko

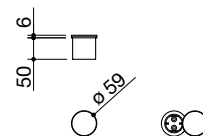

coperchio acciaio inox
satinato AISI 304

1PSS

Portaprese Smart con porte USB

con 2 porte USB

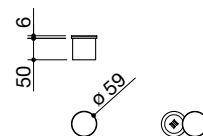

coperchio acciaio inox
satinato AISI 304

1PSU



PORTAPRESE ELETTRICHE



Portaprese da top Up

con 2 prese Schuko + 1 porta USB

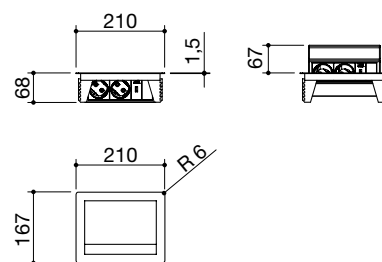

coperchio acciaio inox satinato AISI 304 1PPTU



Portaprese da top basculante

2 prese Schuko + 1 porta USB

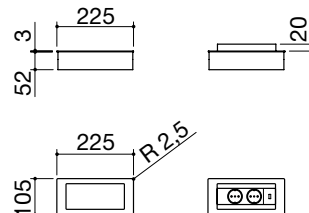

coperchio acciaio inox satinato AISI 304 1PPB

coperchio acciaio inox vintage AISI 304 1PPBV

coperchio nero 1PPBN



Torretta portaprese estraibile rotonda

con 3 prese Schuko

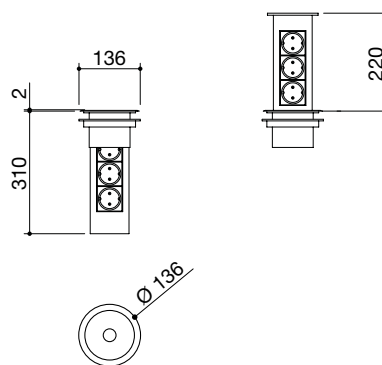

coperchio acciaio inox satinato AISI 304 1TPE



Torretta portaprese estraibile quadrata

con 3 prese Schuko

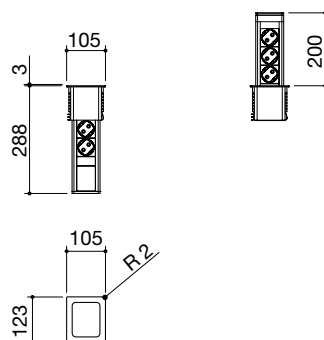

coperchio acciaio inox satinato AISI 304 1TPQE

BILANCIA

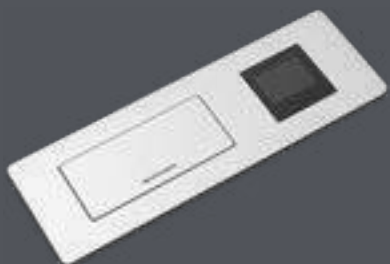

Bilancia

acciaio inox satinato
AISI 304 1BL

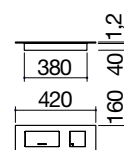

CARICABATTERIE A INDUZIONE E CASSA BLUETOOTH



Caricabatterie a induzione

acciaio inox satinato
AISI 304 1CBI

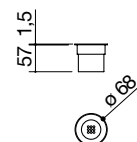

Cassa Bluetooth

acciaio inox satinato
AISI 304 1CAB

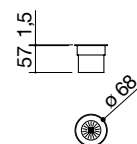

ACCESSORI

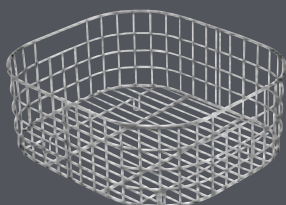

Cestello in acciaio inox brillantato

2 dimensione cestello
32,5x32,5x14 h 1CQI

3 dimensione cestello
37,5x33x15,4 h 1CREI

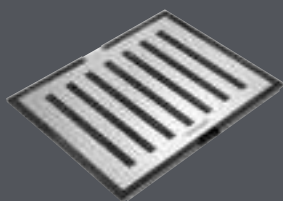

Tagliere multiuso B_Free in acciaio inox e HPL nero

6 dimensione tagliere
33x41 1TBF

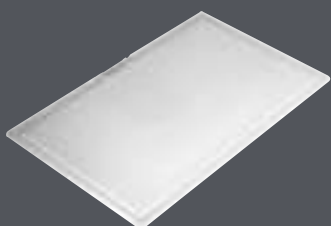

Tagliere rettangolare in polietilene

8 dimensione tagliere
26x43 1TOF26



Tagliere rettangolare sagomato in iroko

11 per vasche 40 x 40
e 50 x 40 cm 1TRES



Tagliere rettangolare in iroko

12 dimensione tagliere
40x35 1TRE



Tagliere rettangolare in polietilene

14 dimensione tagliere
40x35 1TREP

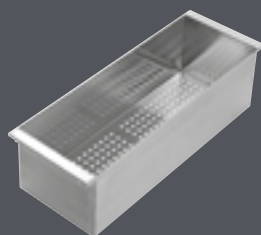

Vaschetta forata in acciaio inox

17 dimensione vaschetta
15x43x12 h 1VOF

18 dimensione vaschetta
15x48,5x12 h 1VLB

19 dimensione vaschetta
15x41x12 h 1VBF

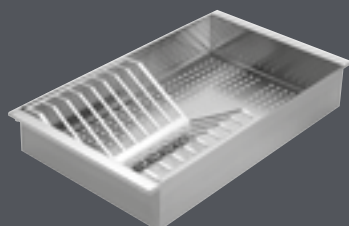

Vassoio forato con scolapiatti in acciaio inox

20 dimensione vassoio
25x43x7 h 1VSOF

21 dimensione vassoio
25x48,5x7 h 1VSLB

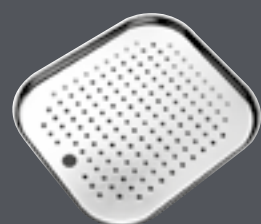

Coprivasca in acciaio inox

23 dimensione coprivasca
34x34 1CI33

24 dimensione coprivasca
40x35 1CI91

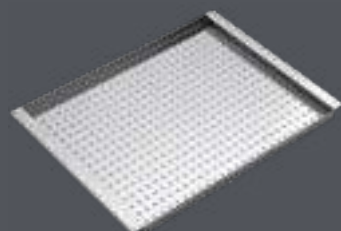

Coprivasca forato rettangolare in acciaio inox

25 dimensione coprivasca
25x43 1CIVQ

ACCESSORI



Copripilettone in acciaio inox

38 1CPI

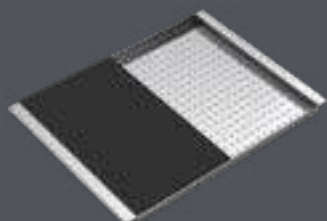

Coprivasca rettangolare in acciaio inox con tagliere in HPL nero

40 dimensione coprivasca 25x43 1CITN

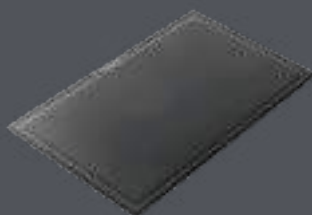

Tagliere rettangolare in HPL nero

43 dimensione tagliere 26x43 1TOF26N



Tagliere scorrevole in HPL nero

44 dimensione tagliere 48x40 1TGSL

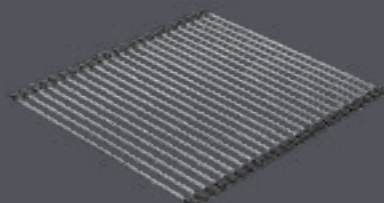

Griglia multiuso Roll-Up in acciaio inox

45 dimensione griglia 46x44 1GSPA

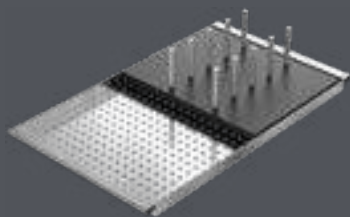

Coprivasca rettangolare in acciaio inox con scolapiatti in HPL nero

61 dimensione coprivasca 25x43 1CIFX

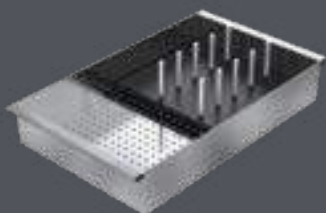

Vassoio forato in acciaio inox con scolapiatti in HPL nero

62 dimensione vassoio 25x43x7 h 1VSFX

63 dimensione vassoio 25x48x7 h 1VSVQ

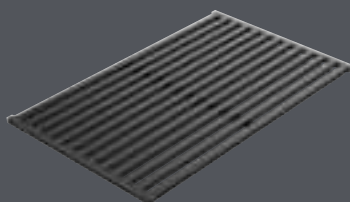

Griglia d'appoggio nero

66 dimensione griglia 26,5x43 1GLN

67 dimensione griglia 26,5x48 1GQN

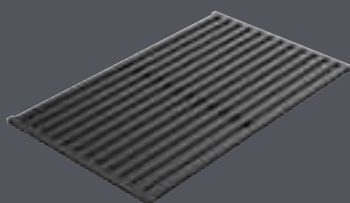

Griglia d'appoggio fondo vasca in HPL nero

71 dimensione griglia 33,8x38,3 1GQRN

ACCESSORI



Kit salterello

54 1SPR



Kit salterello

56 1SPF



Kit salterello Smart in acciaio inox

64 1SPSI



Kit salterello Smart nero

65 1SPSN



Kit salterello Thalass

72 1SPX

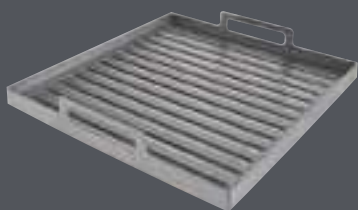

Bistecchiera in acciaio

34 dimensione bistecchiera 1BSIJ
27x26



Riduzione in ghisa per wok

35 per doppia e tripla
corona (esclusa cottura 1RWJ
Mood e Flexi)



Tubo flessibile europeo per combustibili gassosi

36 per piani cottura a gas
- conforme alla norma 1TFL
EN 14800 - lunghezza 2
metri



Bistecchiera in ghisa per piani induzione

74 dimensione bistecchiera 1BID
26x42

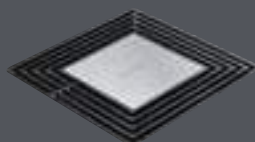

Griglia di aspirazione

77 inserto in acciaio inox
satinato 1IZPI

78 inserto in acciaio inox
vintage 1IZPV

ACCESSORI



Filtro carbone

50 per cappa su misura 1FC2

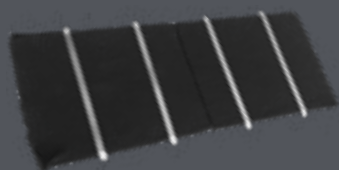

Panni per filtri grassi

48 per cappa da 90 (x2) 1FC3

49 per cappa da 120 (x2) 1FC4

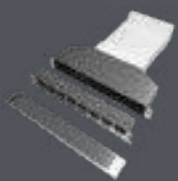

Kit filtro Zero Plus

75 kit filtro ceramico 1FCK

76 kit filtro materassino
carbone 1FMK



Crema detergente professionale Easy Clean

Confezione da 3 flaconi
da 150 g 1ECO3

Confezione da 12 flaconi
da 150 g 1ECO12



Detergente professionale multiuso Multi Clean

Confezione da 3 flaconi
da 200 ml 1MC3

Confezione da 12 flaconi
da 200 ml 1MC12



Panno professionale in microfibra Easy Clean

1 pezzo 1PMA

confezione da 3 pezzi 1PMA3



Cleaning box

1 pezzo 1CBK

INFO





> Acciaio inox satinato



> Acciaio inox mat



> Acciaio inox vintage



> Acciaio inox ice

ESEMPIO DI CALCOLO DEL PREZZO

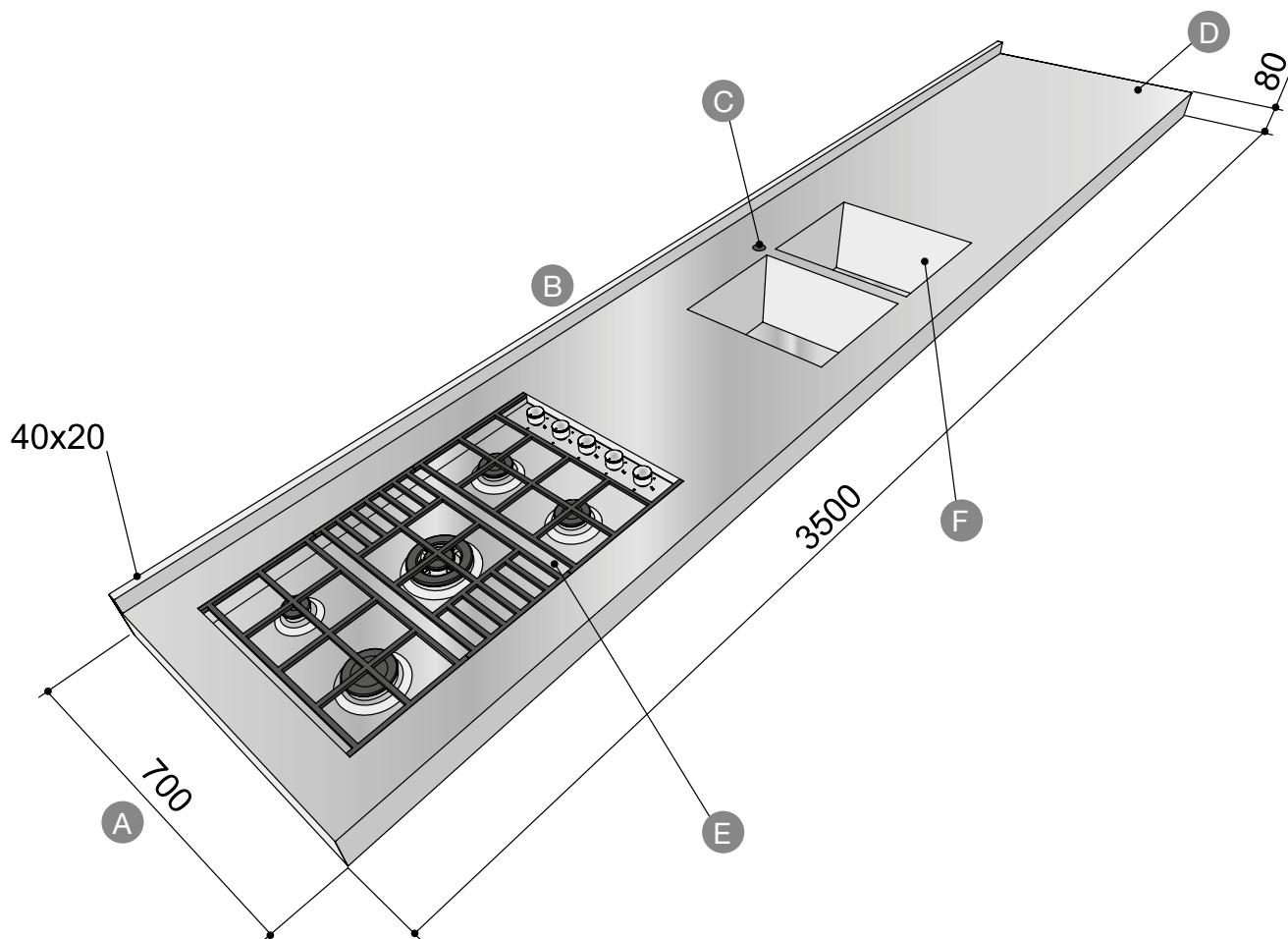

Top in acciaio inox 10/10 AISI 304 con finitura satinata con supporto in nobilitato idrofugo

A	Profondità da 601 a 750 mm. - spessore da 51 a 80 mm	TL5S	€ 1.302,00 (372,00x3,5)
	Lavorazione	+ LAT1	€ 367,00
B	Alzatina posteriore in acciaio inox con finitura satinata sp. 20	ALP	€ 78,00
C	Foro rubinetto	FTR	€ 23,00
D	Salvagoccia frontale - soluzione A	SAF1	€ 146,00
E	Cottura Lab saldata su top comandi laterali in acciaio inox con finitura satinata - 4 gas + doppia corona da 900 mm. - griglie e spartifiamma ghisa	PL5G	€ 1.939,00
F	Vasca quadra r. "0" saldata a filo in acciaio inox con finitura satinata 40 x 40 x 21,5	VQ40S	€ 1.264,00 (632,00x2)

Totale € 5.119,00

CONSIGLI E INFORMAZIONI GENERALI

CATALOGO ONLINE

Il sito barazza.r.it, concepito secondo una logica di interattività per soddisfare nel modo più approfondito possibile le esigenze del cliente, offre la possibilità di consultare on-line tutte le informazioni relative al programma Fuoriserie. Fotografie, descrizione particolareggiate, schemi e disegni tecnici consentono di scegliere e comporre gli elementi in funzione delle preferenze e delle specifiche necessità, in modo semplice e immediato.

ORDINI

Gli ordini devono pervenire in forma scritta completi di tutti i dati necessari.

Seguirà la conferma d'ordine, correlata di disegno tecnico, copia della quale dovrà essere resa dal cliente entro 2 giorni controfirmata per accettazione.

Una volta effettuata la conferma d'ordine, ulteriori modifiche potranno essere valutate e, qualora possibili, comportare una nuova determinazione del prezzo ed una nuova data di consegna.

Eventuali ritardi sulle date di consegna confermate, saranno comunicati con tempestività e non potranno essere motivo di richiesta di rimborso di danni o rescissione del contratto.

Qualsiasi richiesta che esuli dalle soluzioni proposte sarà valutata singolarmente con conseguente comunicazione della fattibilità e relativo preventivo.

IMBALLI

Tutti i top sono imballati in scatola di cartone con angolari in polistirolo e poliuretano espanso. Su richiesta possono essere realizzati imballi speciali o gabbie in legno per rendere più sicuro il trasporto, ad esempio quando vengono utilizzati corrieri espressi. Il costo aggiuntivo verrà quantificato e comunicato di volta in volta.

PULIZIA

L'acciaio inox è un materiale atossico particolarmente indicato sia per uso professionale che domestico.

Per la pulizia quotidiana è sufficiente lavare la superficie con un detergente neutro, risciacquare abbondantemente con acqua ed asciugare utilizzando un panno morbido.

Si consiglia inoltre di utilizzare, periodicamente o in caso di necessità, la crema professionale Easy Clean di Barazza specifica per l'acciaio o dell'aceto caldo, avendo sempre cura di risciacquare abbondantemente ed asciugare.

È assolutamente da evitare l'uso di spugne abrasive o detersivi quali acido muriatico, ammoniaca o prodotti similari.

ASSISTENZA

BARAZZA assicura la massima collaborazione post vendita.

A tal fine ha creato ed organizzato un Servizio di Assistenza con tecnici altamente specializzati.

Tutti i prodotti BARAZZA sono garantiti, sul territorio nazionale, per 2 anni contro difetti di fabbricazione per le parti elettriche e a gas.

Per la richiesta di intervento in garanzia sarà sufficiente presentare il certificato di garanzia debitamente compilato, assieme alla ricevuta fiscale o altro documento fiscalmente obbligatorio.



CERTIFICAZIONE

Tutti gli apparecchi di cottura inseriti nei top in acciaio sono certificati CE e CB.

MARCHIO

Tutti i prodotti cottura e lavaggio sono marchiati BARAZZA.

COPYRIGHT

Sono tassativamente vietate le riproduzioni del presente catalogo, anche parziali, per fini commerciali senza specifica autorizzazione da parte di BARAZZA.

Il presente listino annulla e sostituisce listini od offerte precedenti.

I prezzi di listino sono da considerarsi al netto di IVA e trasporto.

BARAZZA si riserva la facoltà di apportare ogni modifica ritenuta utile per il miglioramento dei suoi prodotti.

La riproduzione dei colori è da ritenersi puramente indicativa.

L'acciaio, se sottoposto a lavorazioni particolari, può in alcuni casi subire delle leggere variazioni di carattere estetico.

CERTIFICAZIONI

Barazza è certificata secondo gli standard UNI EN ISO 9001 e 14001.

Oltre alla certificazione UNI EN ISO 9001, che garantisce il controllo qualità e l'ottimizzazione dei processi produttivi e pone come obiettivo primario la soddisfazione dei clienti, Barazza è conforme alla UNI EN ISO 14001 con lo scopo di mantenere attivo e migliorare il proprio sistema ambientale gestendo in maniera efficace ed eco-sostenibile gli impatti delle proprie attività, ottimizzando le risorse naturali ed energetiche e attuando puntuali sistemi di controllo per lo smaltimento dei rifiuti e la prevenzione dell'inquinamento ambientale.



BARAZZA
taste of design

Barazza srl

31025 Sarano di S. Lucia di Plave (TV) ITALIA

Via Risorgimento, 14

Tel. +39 0438 62888 - Fax +39 0438 64901

info@barazzasrl.it - www.barazzasrl.it

