

Foster 

AESTHETICA

AESTHETICA

4	INCIPIIT
6	FOSTER
10	L'ACCIAIO FOSTER
20	LAVELLI E COMPLEMENTI
86	MISCELATORI
100	PIANI COTTURA
140	PARTE TECNICA

FOSTER AESTHETICA





AESTHETICA

L'ESPERIENZA DELL'ARTE NEI PRODOTTI FOSTER.
LA CONOSCENZA DEL PRODOTTO ATTRAVERSO I NOSTRI SENSI E LE NOSTRE EMOZIONI.

PALAZZO TERRANOVA

LA CULLA DELLA CREATIVITÀ

Palazzo Terranova, un ex-convento francescano del 600, diventò nel 1988 la sede aziendale di Foster, dopo un intervento conservativo che ha restituito splendore agli affreschi e ha portato alla luce antichi reperti storici. Nelle sale affrescate della nostra sede si respira

arte, che si infonde in ogni nostro prodotto. Palazzo Terranova è un patrimonio che l'azienda ha voluto restituire alla comunità con tutto il suo carico di storia e bellezza. Foster è stata tra le prime aziende italiane ad aderire ai vari progetti per la salvaguardia e tutela del territorio.



LA SINERGIA

IL RISULTATO DELLA CONTAMINAZIONE TRA ARTE E TECNICA

Foster è un gruppo di quattro aziende che grazie alla loro sinergia sono in grado di proporre un progetto cucina completo. Capacità e know-how sono le basi sulle quali affrontiamo le sfide inter-

nazionali, con la grande capacità di progettare e creare soluzioni tailor-made, interpretando gusti e culture anche molto diversi tra loro.





LE LAVORAZIONI DELLA MATERIA PRIMA

EQUILIBRIO TRA MANO E MACCHINA

Le tecnologie all'avanguardia e il saper fare di un tempo rappresentano il cuore pulsante di Foster. Le macchine plasmano l'acciaio, ma la capacità di raggiungere forme estreme è dovuta all'esperienza degli artigiani dell'acciaio di Foster.

LA MATERIA PRIMA

LA VERSATILITÀ DELL'ACCIAIO

La sua versatilità gli permette di adattarsi a qualsiasi estetica mantenendo la sua identità nella sostanza. La sua duttilità ben si presta ad assecondare la creatività e la sperimentazione tipiche di Foster. L'acciaio viene immaginato come forma, plasmato e poi trattato con cura artigianale nella realizzazione dei progetti tailor-made e nelle finiture: saldature, spazzolature, realizzazione della fini-

tura Vintage fatta a mano ancora oggi. Foster sceglie un acciaio Inox di alta qualità e spessore superiore alla media che consente di ottenere prodotti più solidi, resistenti alla corrosione ed estremamente durevoli nel tempo. È un materiale ecologico e completamente riciclabile. Garantisce la massima igiene e facilità di pulizia.





IL PVD DI FOSTER

SPERIMENTAZIONE E RICERCA

Il PVD di Foster è il risultato di anni di ricerca ed esperienza che sono stati impiegati per raggiungere delle colorazioni tecniche in grado di resistere al tempo e all'usura. La qualità del PVD dei prodotti Foster è unica e riconosciuta dal mercato come sinonimo di affidabilità.



ESTETICA E FUNZIONALITÀ

IL TRATTAMENTO FISICO

Il trattamento PVD (Physical Vapor Deposition) è un trattamento fisico che "colora" l'acciaio. Il PVD Foster non è una verniciatura e non comporta l'utilizzo di sostanze chimiche; si realizza seguendo una speciale procedura che il nostro reparto di R&D ha sviluppato a partire dal 2010.

Ciò che fa la differenza è la combinazione tra le qualità della materia prima, l'acciaio inox e la scelta dei metalli preziosi che, dopo il processo di sublimazione, si fondono fisicamente con la superficie dell'acciaio, creando una barriera protettiva dal colore dorato, antracite o rame a seconda delle polveri metalliche utilizzate.

LA PALETTE FOSTER



SATINATO
INOX

VINTAGE
INOX

SATINATO
PVD GUN METAL

VINTAGE
PVD GUN METAL

FUMÉ
PVD GUN METAL



SATINATO
PVD COPPER

VINTAGE
PVD COPPER

FUMÉ
PVD COPPER

SATINATO
PVD GOLD

VINTAGE
PVD GOLD

FUMÉ
PVD GOLD

LAVELLI E COMPLEMENTI





SKIN CONCEPT

LA FUSIONE DEGLI ELEMENTI

Un lavello fatto da un'unica pelle,
un prodotto dalle superfici continue
che integra elementi separati in
un'unica entità.



SKIN

INSTALLAZIONE FILO TOP

La vasca Skin viene proposta nella dimensione pensata per i piccoli spazi. La piletta, integrata nel corpo della vasca consente di ottenere il massimo della pulizia evitando l'accumulo di residui.

4456 046
Vasca Skin 400x400
PVD Gun Metal

8498 126
Miscelatore Vela
PVD Gun Metal



SUPERFICI CONTINUE

Un lavello che, declinato nelle varie finiture, attraverso la sua estetica, ci racconta una storia.



Il confine tra vasca e piano si assottiglia sempre di più con l'installazione filo top. Il lavello SKIN da 800 in PVD Gun Metal si integra perfettamente nel top cucina. Le linee continue del prodotto e la brillantezza della satinatura dell'acciaio riflettono la luce naturale dello spazio.

4458 046
Vasca Skin 800x400
PVD Gun Metal





4455 046
Vasca Skin double 340x400
PVD Gun Metal

8491 106
Miscelatore Volta
PVD Gun Metal



La versione concepita con doppia vasca è un'ottima soluzione per chi vuole sfruttare al meglio la zona del lavaggio. Le vasche con pilette indipendenti permettono una multifunzionalità nell'utilizzo del lavello.



SKIN

INSTALLAZIONE SOTTO TOP

Il troppo pieno così come la piletta, perfettamente integrato nella vasca rispetta la continuità della satinatura.

4458 848
Vasca Skin 800x400
PVD Copper

8498 128
Miscelatore Vela
PVD Copper

8520 158
Dispenser Evo
PVD Copper





AL SERVIZIO DELLE ESIGENZE

La vasca in PVD Copper è corredabile con complementi che si abbinano anche nella colorazione, permettendo di installare nella propria zona di lavaggio anche un comodo dispenser.

4458 848
Vasca Skin 800x400
PVD Copper

8498 128
Miscelatore Vela
PVD Copper

8520 158
Dispenser Evo
PVD Copper



4453 848
Vasca Skin 530x400
PVD Copper

8498 128
Miscelatore Vela
PVD Copper





4453 849
Vasca Skin 530x400
PVD Gold

8498 129
Miscelatore Vela
PVD Gold



Il colore per Foster non è solo elemento di pura estetica ma anche di forza. Questa finitura PVD è in grado di rendere l'acciaio ancora più resistente all'usura nel tempo.



L'installazione sotto top e la raffinatezza dell'acciaio Inox esaltano le finiture dei piani realizzati in pietra naturale o solid surface. Giocando con le superfici materiche e le soluzioni di installazioni più all'avanguardia si cerca di minimizzare ancora di più l'integrazione del prodotto.



SMOKEY

L'ACCIAIO FUMÉ

La nuova finitura fumé delle vasche Smokey dona profondità al PVD Gun Metal, Copper e Gold, rendendo questa superficie setosa e creando punti luce unici nelle pieghe del prodotto.

IL LAVELLO

IL PROTAGONISTA DELL'AMBIENTE CUCINA

Foster propone soluzioni per le esigenze quotidiane. La disponibilità di vasche dalle dimensioni differenti permettono di trovare soluzioni anche per gli spazi più piccoli con accessori funzionali

perfettamente abbinabili. Grazie al PVD il lavello spicca nello spazio cucina dando un tocco di colore che riscalda l'ambiente con classe ed eleganza distintiva.

1156 859
Vasca Smokey 400x400
PVD Gold

1157 859
Vasca Smokey 710x400
PVD Gold





GIOCARE CON LE FINITURE

È possibile creare differenti combinazioni cromatiche accostando colori e finiture in contrasto tra loro. In questo caso l'acciaio fumé della vasca Smokey in finitura Gun Metal abbinato al miscelatore a scomparsa OP in finitura satinata.

1156 856
Vasca Smokey 400x400
PVD Gun Metal

8499 100
Miscelatore Op





1156 858
Vasca Smokey 400x400
PVD Copper

8498 128
Miscelatore Vela
PVD Copper

HAPPYHOUR

UN VERO CENTRO FUNZIONALE

Una vasca concepita per essere qualcosa di più di un semplice lavello. Gli involucri che caratterizzano il design sono scolpiti per dare forma a scenari d'utilizzo differenti. Si alternano contenitori porta spezie, taglieri, vaschette e contenitori di varie dimensioni.

Con un semplice gesto possono essere impilati per essere sempre a portata di mano e nascosti da griglie realizzate in materiale sostenibile. Oltre alla versione classica dell'acciaio Inox, la vasca HappyHour è proposta anche nelle finiture Foster PVD Gun Metal, Copper e Gold.





1049 859
Vasca HappyHour
PVD Gold

8498 129
Miscelatore Vela
PVD Gold

8407 121
Piletta automatica
Space Push PVD Gold

8200 002
Tagliere in bambù



8100 620
Portaspezie

8100 627 - 8100 303
Cornice con
cestello portapiatti

8407 121
Piletta automatica
Space Push
PVD Gold









1049 856
Vasca HappyHour
PVD Gun Metal

8498 126
Miscelatore Vela
PVD Gun Metal

8100 622
Kit 3 vaschette inox

8200 601 - 1778 000
Kit cornice in bambù
con vassoio inox

8200 002
Tagliere in bambù



8100 628
Kit ciotole

8100 623
Kit 2 vaschette inox

8100 600
Griglia Black

8100 620
Portaspezie





1050 850
Vasca HappyHour

8631 300
Tagliere in cristallo

8100 628
Kit ciotole

8100 620
Portaspezie

8100 626 - 8100 030
Kit bottiglie con
portacoltelli



UN VERO PALCOSCENICO

La cucina diventa un vero palcoscenico in cui prende vita l'interazione tra più attori. Anche il lavello è concepito per adattarsi a più scenari d'utilizzo.

HappyHour è il lavello workstation che si presta a differenti contesti ed utilizzi: dal lavaggio, alla preparazione dei cibi fino al loro servizio, grazie ai numerosi accessori.



OUTLINE

PREZIOSO INTARSIO NELL'ACCIAIO INOX

Gli intarsi che incorniciano la vasca del lavello Outline sembrano scolpiti a mano. Geometrici e concentrici circondano il perimetro del lavello e creano delle basi d'appoggio per una serie di griglie e contenitori. È possibile creare diverse zone di lavoro che scompaiono sotto al livello del piano.





6602 000
Vasca Outline

8499 100
Miscelatore Op

8156 000
scolapasta in acciaio inox

8100 606
griglia Foster Black
con piedini



INTEGRARE GLI ELEMENTI

Sulla parte laterale il lavello è predisposto per l'installazione del miscelatore. Questo vano integrato permette di nascondere la zona del miscelatore ed è ideale per i modelli con canna a scomparsa.



USCIRE DALL'INCASSO

Il lavello Outline che grazie alla sua cornice spicca nelle sue linee di design per uscire dall'incasso.

6625 006
Vasca Outline
PVD Gun Metal

8498 126
Miscelatore Vela
PVD Gun Metal

8407 120
Piletta automatica Space Push
PVD Gun Metal

MISCELATORI E COMPLEMENTI

COORDINATI NELLE LINEE E NEI COLORI

Le collezioni dei miscelatori proposte in questo catalogo sono concepite per inserirsi nei progetti cucina di alto livello dove l'attenzione al dettaglio e l'espressività del contesto sono elementi fondamentali. Anche gli accessori che fanno da contorno al prodotto devono essere in linea nell'estetica.





COLLEZIONE VOLTA

CURVE SINUOSE ISPIRATE ALL'ARTE

8491 106
Miscelatore Volta
PVD Gun Metal
monocomando
con canna rotante
e bocca estraibile

8520 156
Dispenser Evo
PVD Gun Metal
distributore da incasso
per detersivi
o sapone liquido

Disponibile nella finitura acciaio spazzolato
e Foster PVD Gun Metal, Copper e Gold



COLLEZIONE OP

SISTEMA INGEGNOSO E VERSATILE

Il comando remoto e la canna abbattibile permettono a questo miscelatore quasi di scomparire nello spazio e di ridurre al minimo l'ingombro in altezza per rendere ancora più ordinata e minimal la zona del lavello.

Disponibile nella finitura acciaio spazzolato e Foster PVD Gun Metal



La testina rotante permette di direzionare il getto d'acqua a seconda delle necessità per facilitare le operazioni di pulizia.

8499 100
Miscelatore Op

COLLEZIONE VELA

DESIGN SEMPLICE E SOFISTICATO

Miscelatore Vela
monocomando con canna rotante
e bocca estraibile

Piletta automatica Space Push
comando a pressione

Disponibile nella finitura acciaio spazzolato
e Foster PVD Gun Metal, Copper e Gold

8498 126
Miscelatore Vela
PVD Gun Metal

8407 120
Piletta automatica Space Push
PVD Gun Metal





8498 128
Miscelatore Vela
PVD Copper

8520 158
Dispenser Evo
PVD Copper

8407 122
Piletta automatica Space Push
PVD Copper





8498 129
Miscelatore Vela
PVD Gold

8520 159
Dispenser Evo
PVD Gold

8407 121
Piletta automatica Space Push
PVD Gold

PIANI COTTURA





CASTONE

VETROCERAMICA E ACCIAIO

L'acciaio scolpito a misura per ospitare la tecnologia dell'induzione. La combinazione materica dei moduli in vetroceramica bisellato e l'acciaio nelle colorazioni PVD per una zona di cottura preziosa e versatile.





IL PIANO ANGOLARE

Il disegno angolare per creare zone cottura eleganti che sfruttino al massimo gli spazi senza rinunciare al comfort. Grazie al leggero rialzo dei moduli cottura rispetto al piano d'acciaio, le pentole possono scorrere da una posizione all'altra senza perdere il contatto con la superficie in vetroceramica.



7438 000
Castone piano
induzione angolare

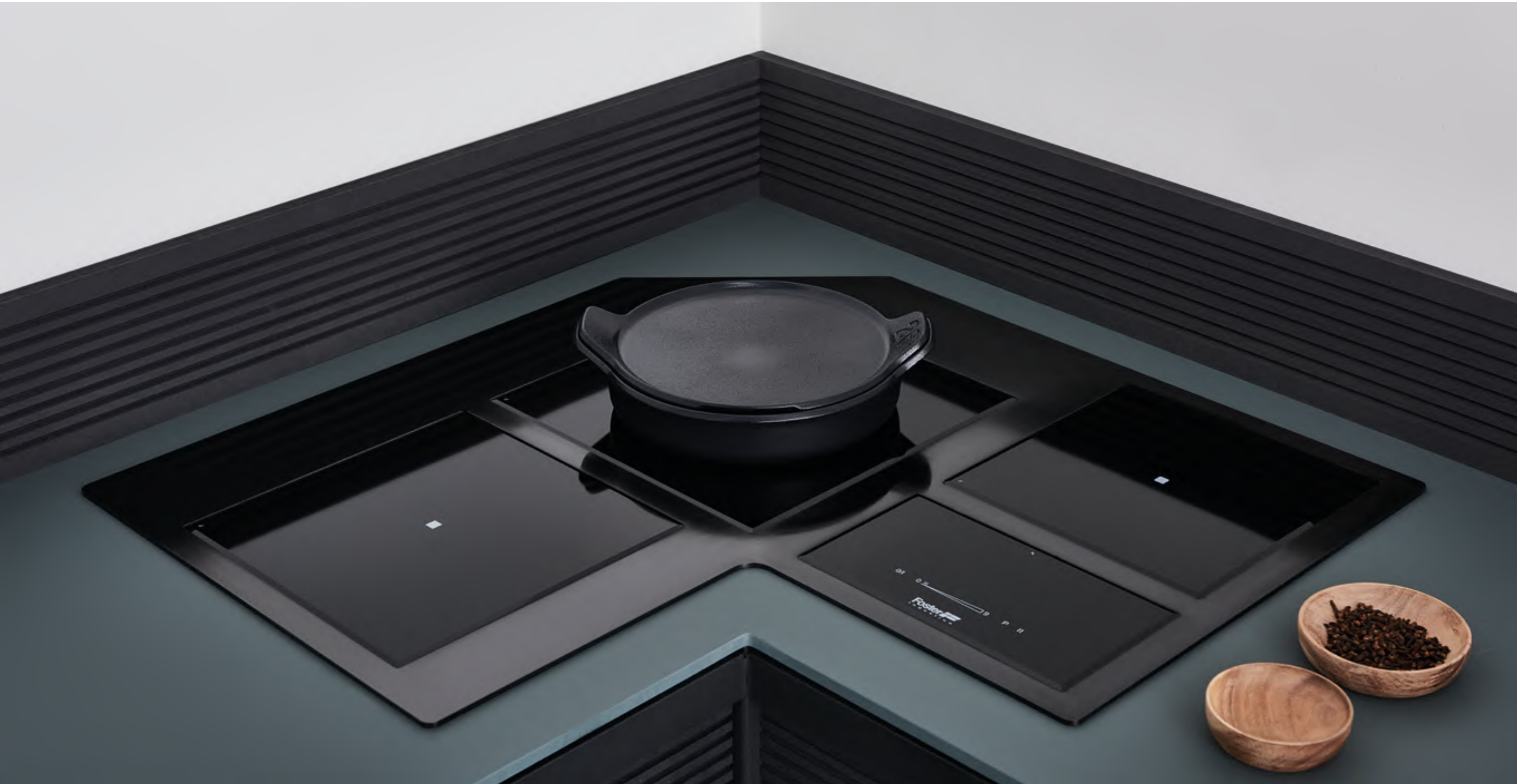



VERSATILITÀ DI INSTALLAZIONE

Il piano PVD Gun Metal in questa foto è installato filo top sopra ed è disponibile anche nelle versioni acciaio inox, PVD Copper e Gold. I piani ad induzione in vetroceramica si incastonano perfettamente nel telaio d'acciaio con spessore 4 mm.

La versatilità dell'installazione di questo piano permette di ribassare l'incasso a filo del piano.

7438 006
Castone piano
induzione angolare
PVD Gun Metal

I MODULI IN LINEA

Le tre zone induzione di cottura sono indipendenti e programmate dal pannello di controllo con tecnologia control touch con accesso diretto ad ogni fuoco con zona di comando centrale. I piani Foster non solo riconoscono la presenza delle pentole, ma ne calcolano la superficie d'appoggio. Questo sistema permette un utilizzo di energia ancora più efficiente.





7439 000
Castone piano
induzione lineare



ARYA

LA TECNOLOGIA DELL'ASPIRAZIONE

La potenza della cappa aspirante incassata nel piano in vitroceramica Foster. Un prodotto unico completo per ottenere il massimo in cucina anche nei piccoli spazi.





L'ACCIAIO IMPREZIOSISCE IL PIANO

Foster cura i suoi prodotti in ogni dettaglio cercando di renderli unici e dal carattere distintivo. Per questo il piano Arya può essere impreziosito dalle griglie in acciaio inox.

7392 245
Arya piano induzione
aspirante

8803 116
Griglia opzionale in inox
PVD Gun Metal



Griglie di aspirazione che proteggono la zona di filtraggio. Un elemento funzionale che è al contempo un segno distintivo del piano Arya. Un accessorio realizzato interamente in acciaio inox AISI 304 disponibile nelle diverse finiture PVD per integrarsi al meglio nello spazio cucina.

8803 119
Griglia opzionale in inox
PVD Gold

8803 118
Griglia opzionale in inox
PVD Copper



INFINITO

SPAZIO DI COTTURA SENZA CONFINI

Infinito è il primo piano Foster in cui lo spazio per cucinare diventa privo di confini. Realizzato in vetroceramica con bordatura bisellata, le sue linee essenziali, grazie all'installazione a filo del top, si fondono nel piano cucina.





7300 000
Infinito piano
induzione



LE FUNZIONALITÀ

Le zone di cottura fisse scompaiono e ogni pentola può essere posizionata e spostata ovunque sul piano anche durante la cottura, grazie al sistema di tracciamento che permette di riconoscere lo spostamento di fino a 6 pentole e di seguirle mantenendo inalterata la potenza di cottura.



6
2
9
5
16:02
7

Foster

OUTLINE

IL PIANO COTTURA RIBASSATO

Questo piano gas si abbina perfettamente in ogni suo dettaglio, al lavello Outline. Elementi complementari che scompaiono all'interno del top cucina grazie agli involucri che caratterizzano questa collezione.

7440 000
Outline piano gas





LA CORNICE DEL MANUFATTO

Nella versione con bordo Rim alto 25 millimetri il prodotto viene enfatizzato rispetto al piano cucina.

7441 000
Outline H25 piano gas





LA CORNICE CON IL BORDO

Il bordo Rim alto 25 millimetri è un esempio di altissima lavorazione tecnica che consente di ottenere una piega decisa e pulita anche sulle raggature che caratterizzano il piano cottura.

PARTE TECNICA

SKIN



ACCESSORI

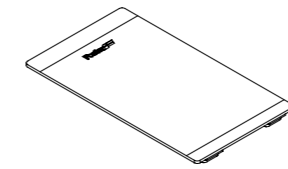

8631 300
tagliere in cristallo
23,4 x 41,4 cm

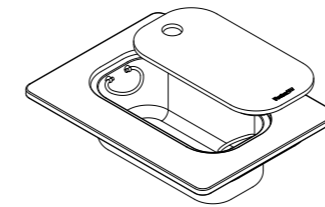

8644 044
kit tagliere in Iroko con
scolapasta in acciaio inox
31,7 x 42 cm

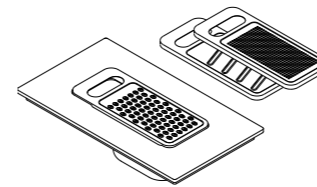

8159 101 - con 8644 101
kit grattugia
21,5 x 38 cm

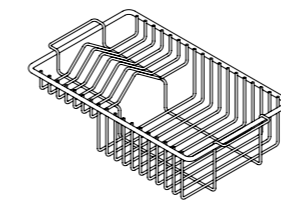

8100 201
cestello portapiatti con manici
25 x 42,5 cm

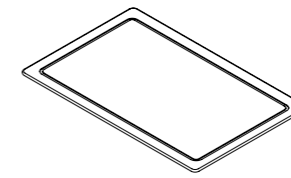

8657 002
tagliere HDPE grigio
27,2 x 42 cm

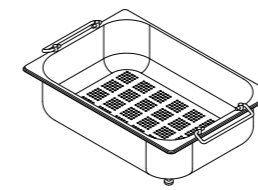

8154 000 - con 8644 004
scolapasta in acciaio inox
25 x 36 cm

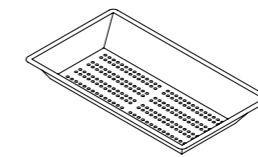

8151 000 - con 8644 101
vaschetta in acciaio inox
21,5 x 38 cm

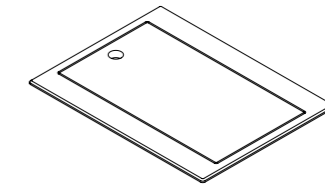

8644 101
tagliere HDPE bianco con cornice
31,7 x 41,8 cm

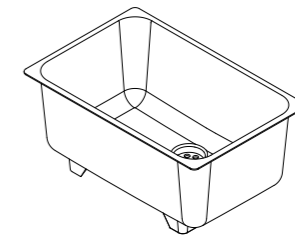

8153 100
vaschetta bianca
41,4 x 27,2 cm

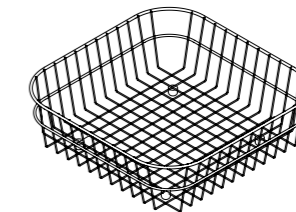

8611 000
cestello in acciaio inox
34 x 40 cm

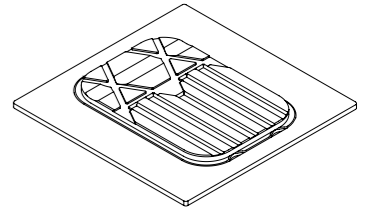

8644 004
tagliere in Iroko con cornice
41,2 x 41,6 cm

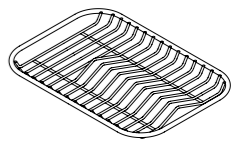

8100 154 - con 8644 004
griglia portapiatti
23 x 35 cm

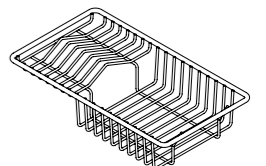

8100 303 - con 8644 101
cestello portapiatti
21,4 x 37,9 cm

COLLEZIONE

SKIN

Vasca SKIN 800

Dimensioni 840 x 440 mm
 Vasca singola 800 x 400 mm
 Profondità vasca 200 mm
 Troppo pieno e piletta 3,5" integrati
 Doppio tappo
 Incasso FT | FTS
 BASE 90

**4458 040**

Acciaio INOX AISI 304 satinato

**4458 046**

Acciaio INOX AISI 304 satinato PVD Gun Metal

Vasca SKIN DOUBLE

Dimensioni 750 x 440 mm
 Vasca doppia 340 x 400 mm
 Profondità vasche 200 mm
 Troppo pieno e piletta 3,5" integrati
 Doppio tappo
 Incasso FT | FTS
 *BASE 80

**4455 040**

Acciaio INOX AISI 304 satinato

**4455 046**

Acciaio INOX AISI 304 satinato PVD Gun Metal

Vasca SKIN 710

Dimensioni 750 x 440 mm
 Vasca singola 710 x 400 mm
 Profondità vasca 200 mm
 Troppo pieno e piletta 3,5" integrati
 Doppio tappo
 Incasso FT | FTS
 *BASE 80

**4457 040**

Acciaio INOX AISI 304 satinato

Vasca SKIN 530

Dimensioni 570 x 440 mm
 Vasca singola 530 x 400 mm
 Profondità vasca 200 mm
 Troppo pieno e piletta 3,5" integrati
 Doppio tappo
 Incasso FT | FTS
 *BASE 60

**4453 040**

Acciaio INOX AISI 304 satinato

**4453 046**

Acciaio INOX AISI 304 satinato PVD Gun Metal

Vasca SKIN 400

Dimensioni 440 x 440 mm
 Vasca singola 400 x 400 mm
 Profondità vasca 200 mm
 Troppo pieno e piletta 3,5" integrati
 Doppio tappo
 Incasso FT | FTS
 *BASE 45

**4456 040**

Acciaio INOX AISI 304 satinato

**4456 046**

Acciaio INOX AISI 304 satinato Gun Metal



FTS | Filo Top Sopra



FT | Filo Top

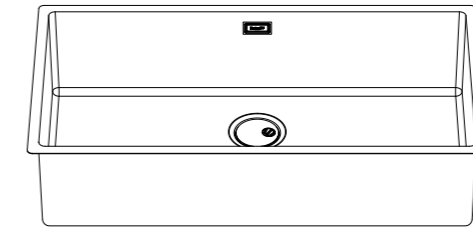

FTS | foro d'incasso Filo Top Sopra

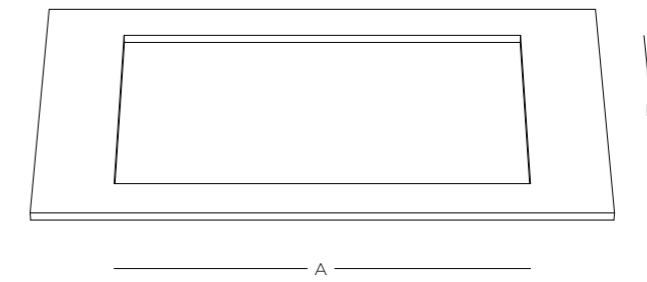

FT | foro d'incasso Filo Top

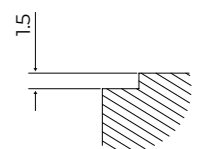
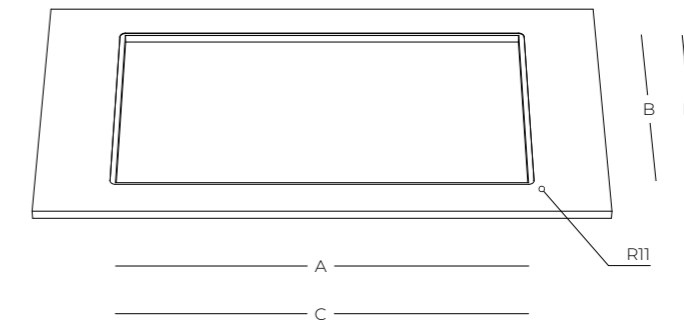

prodotto	foro incasso A x B	ribasso FT C x D	
SKIN 800	820 x 430 mm	842 x 442 mm	R11
SKIN DOUBLE	730 x 430 mm	752 x 442 mm	R11
SKIN 710	730 x 430 mm	752 x 442 mm	R11
SKIN 530	550 x 430 mm	572 x 442 mm	R11
SKIN 400	420 x 430 mm	442 x 442 mm	R11

Vasca SKIN 800
 Dimensioni 840 x 440 mm
 Vasca singola 800 x 400 mm
 Profondità vasca 200 mm
 Troppo pieno e piletta 3,5" integrati
 Doppio tappo
 Incasso ST
 BASE 90



4458 840
 Acciaio INOX AISI 304 satinato



4458 846
 Acciaio INOX AISI 304 satinato PVD Gun Metal



4458 848
 Acciaio INOX AISI 304 satinato PVD Copper



4458 849
 Acciaio INOX AISI 304 satinato PVD Gold

Vasca SKIN DOUBLE
 Dimensioni 750 x 440 mm
 Vasca doppia 340 x 400 mm
 Profondità vasche 200 mm
 Troppo pieno e piletta 3,5" integrati
 Doppio tappo
 Incasso ST
 *BASE 80



4455 840
 Acciaio INOX AISI 304 satinato



4455 846
 Acciaio INOX AISI 304 satinato PVD Gun Metal

Vasca SKIN 710
 Dimensioni 750 x 440 mm
 Vasca singola 710 x 400 mm
 Profondità vasca 200 mm
 Troppo pieno e piletta 3,5" integrati
 Doppio tappo
 Incasso ST
 *BASE 80



4457 840
 Acciaio INOX AISI 304 satinato

Vasca SKIN 530
 Dimensioni 570 x 440 mm
 Vasca singola 530 x 400 mm
 Profondità vasca 200 mm
 Troppo pieno e piletta 3,5" integrati
 Doppio tappo
 Incasso ST
 *BASE 60



4453 840
 Acciaio INOX AISI 304 satinato



4453 846
 Acciaio INOX AISI 304 satinato PVD Gun Metal



4453 848
 Acciaio INOX AISI 304 satinato PVD Copper



4453 849
 Acciaio INOX AISI 304 satinato PVD Gold

Vasca SKIN 400
 Dimensioni 440 x 440 mm
 Vasca singola 400 x 400 mm
 Profondità vasca 200 mm
 Troppo pieno e piletta 3,5" integrati
 Doppio tappo
 Incasso ST
 *BASE 45



4456 840
 Acciaio INOX AISI 304 satinato



4456 846
 Acciaio INOX AISI 304 satinato PVD Gun Metal



ST | foro d'incasso Sotto Top

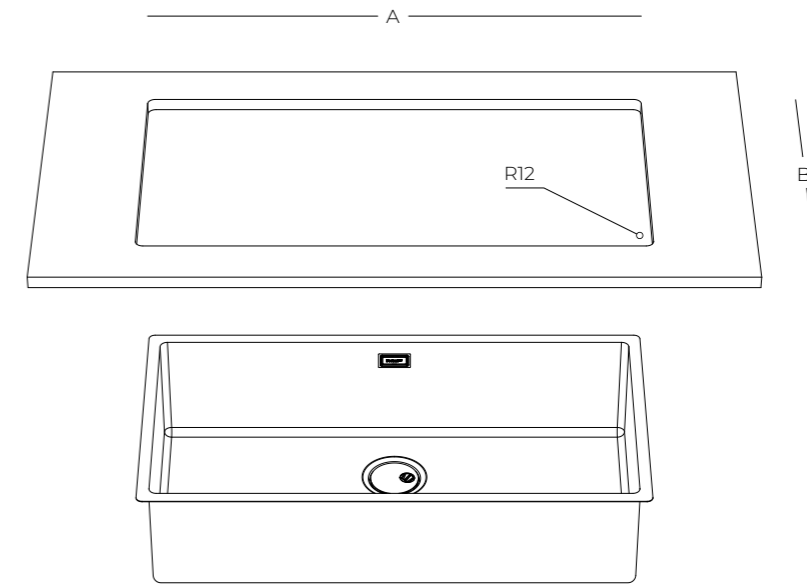

prodotto	foro incasso A x B	
SKIN 800	800 x 400 mm	R12
SKIN DOUBLE	710 x 400 mm	R12
SKIN 710	710 x 400 mm	R12
SKIN 530	530 x 400 mm	R12
SKIN 400	400 x 400 mm	R12

SMOKEY

ACCESSORI

COLLEZIONE

SMOKEY

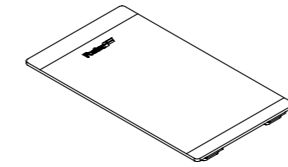

8631 300
tagliere in cristallo
23,4 x 41,4 cm

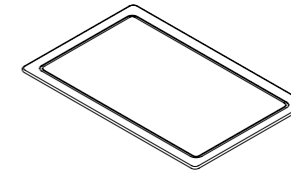

8657 002
tagliere HDPE grigio
27,2 x 42 cm

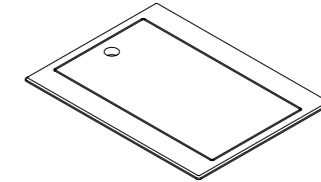

8644 101
tagliere HDPE bianco con cornice
31,7 x 41,8 cm

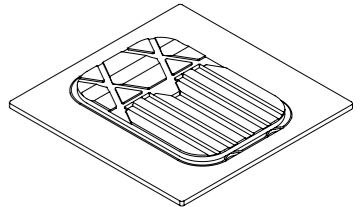

8644 004
tagliere in Iroko con cornice
41,2 x 41,6 cm

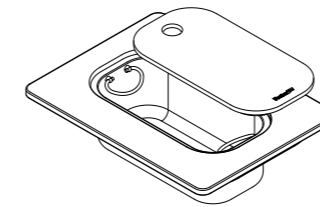

8644 044
kit tagliere in Iroko con
scolapasta in acciaio inox
31,7 x 42 cm

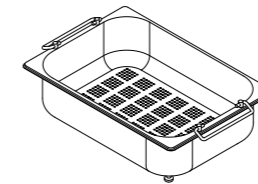

8154 000 - con 8644 004
scolapasta in acciaio inox
25 x 36 cm

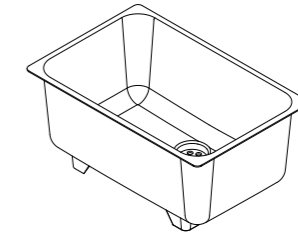

8153 100
vaschetta bianca
41,4 x 27,2 cm

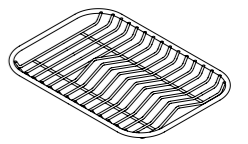

8100 154 - con 8644 004
griglia portapiatti
23 x 35 cm

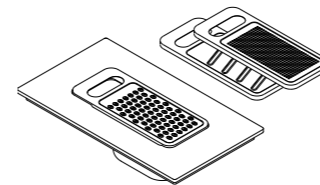

8159 101 - con 8644 101
kit grattugia
21,5 x 38 cm

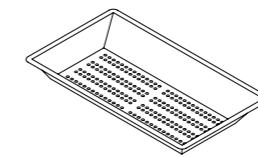

8151 000 - con 8644 101
vaschetta in acciaio inox
21,5 x 38 cm

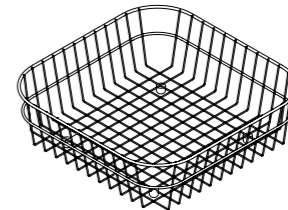

8611 000
cestello in acciaio inox
34 x 40 cm

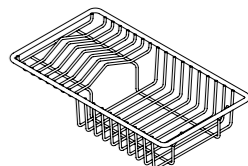

8100 303 - con 8644 101
cestello portapiatti
21,4 x 37,9 cm

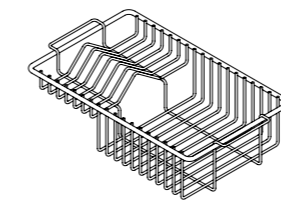

8100 201
cestello portapiatti con manici
25 x 42,5 cm

Vasca SMOKEY 710

Dimensioni 750 x 440 mm
 Vasca singola 710 x 400 mm
 Profondità vasca 195 mm
 Piletta 3,5" tappo Standard
 Incasso ST
 *BASE 80

**1157 856**

Acciaio INOX AISI 304 fumé PVD Gun Metal

**1157 858**

Acciaio INOX AISI 304 fumé PVD Copper

**1157 859**

Acciaio INOX AISI 304 fumé PVD Gold

Vasca SMOKEY 500

Dimensioni 540 x 440 mm
 Vasca singola 500 x 400 mm
 Profondità vasca 195 mm
 Piletta 3,5" tappo Standard
 Incasso ST
 *BASE 60

**1155 856**

Acciaio INOX AISI 304 fumé PVD Gun Metal

**1155 858**

Acciaio INOX AISI 304 fumé PVD Copper

**1155 859**

Acciaio INOX AISI 304 fumé PVD Gold

Vasca SMOKEY 400

Dimensioni 440 x 440 mm
 Vasca singola 400 x 400 mm
 Profondità vasca 195 mm
 Piletta 3,5" tappo Standard
 Incasso ST
 *BASE 45

**1156 856**

Acciaio INOX AISI 304 fumé PVD Gun Metal

**1156 858**

Acciaio INOX AISI 304 fumé PVD Copper

**1156 859**

Acciaio INOX AISI 304 fumé PVD Gold



ST | foro d'incasso Sotto Top

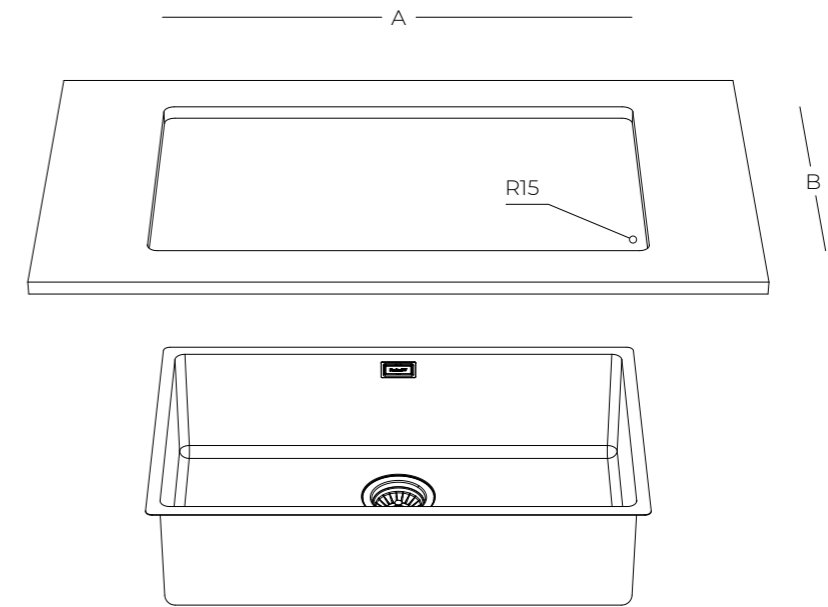

prodotto	foro incasso A x B	
SMOKEY 710	710 x 400 mm	R15
SMOKEY 500	500 x 400 mm	R15
SMOKEY 400	400 x 400 mm	R15

HAPPYHOUR



ACCESSORI

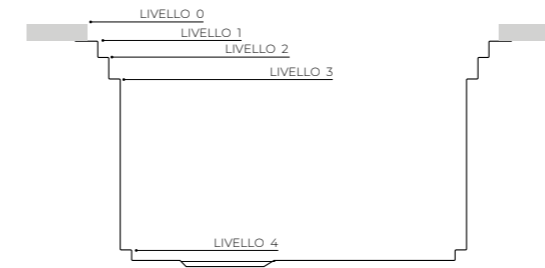

OPZIONALI



8642 000 - livello 2
tagliere in noce
18 x 44,8 cm

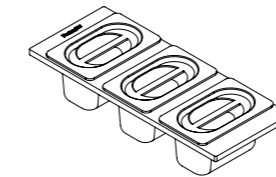

8100 622 - livello 2
kit 3 vaschette inox
18 x 44,8 cm

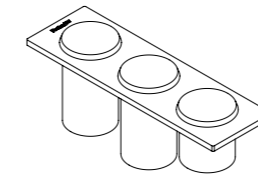

8100 621 - livello 2
kit bottiglie
14 x 44,8 cm

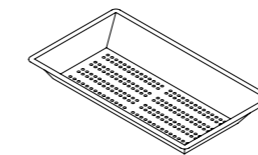

8151 000 - con 8100 627
vaschetta forata inox
21,5 x 38 cm

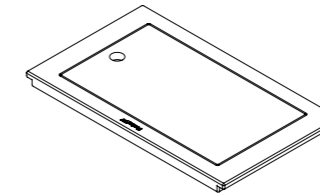

8100 627 - livello 1
tagliere con cornice
28 x 47,4 cm

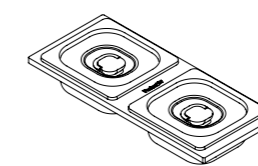

8100 623 - livello 3
kit 2 vaschette inox
18 x 42,2 cm

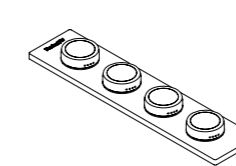

8100 620 - livello 2
portaspezie
10 x 44,8 cm

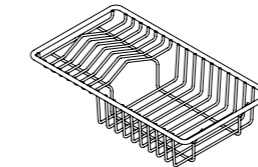

8100 303 - con 8100 627
cestello portapiatti inox
21,4 x 37,9 cm

COLLEZIONE

IN DOTAZIONE

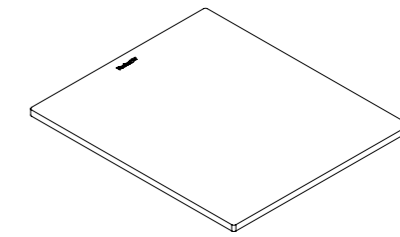

8200 002 - livello 0 - 3
tagliere in bambù
49 x 42 cm

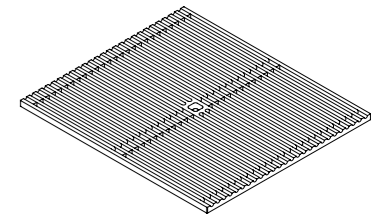

8100 600 - livello 2 - 4
griglia black
39,2 x 44,8 cm

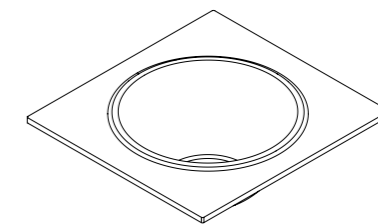

8200 601 - livello 0 - 3
kit ciotola ø 30 cm e cornice bambù
44,8 x 42,2 cm

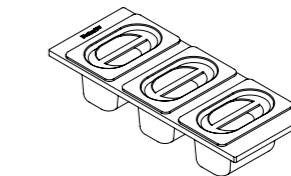

8100 624 - livello 3
kit 3 vaschette inox
18 x 42,2 cm

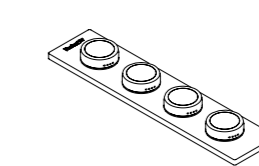

8100 625 - livello 1
portaspezie
10 x 47,4 cm

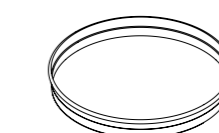

1778 000 - con 8200 601
vassoio inox
ø 30 cm

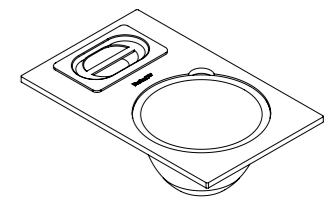

8100 628 - livello 2
kit ciotole
28 x 44,8 cm

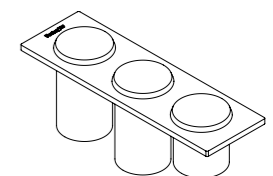

8100 626 - livello 1
kit bottiglie
14 x 47,4 cm

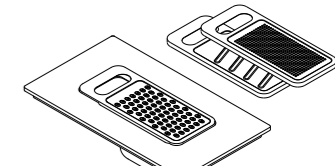

8159 101 - con 8100 627
kit grattugie con vaschetta
e supporto HDPE



8100 030
portacoltelli
con 8100 621 - 8100 626

HAPPYHOUR
 Dimensioni 1448 x 503 mm
 1 vasca 1397 x 400 mm
 Profondità vasca 263 mm
 Piletta 3,5" doppio tappo
 Incasso ST



1050 850
 Acciaio INOX AISI 304 satinato

HAPPYHOUR
 Dimensioni 1236 x 503 mm
 1 vasca 1185 x 400 mm
 Profondità vasca 263 mm
 Piletta 3,5" tappo Standard
 Incasso ST



1049 850
 Acciaio INOX AISI 304 satinato



1049 856
 Acciaio INOX AISI 304 satinato PVD Gun Metal



1049 858
 Acciaio INOX AISI 304 satinato PVD Copper



1049 859
 Acciaio INOX AISI 304 satinato PVD Gold



ST | foro d'incasso Sotto Top

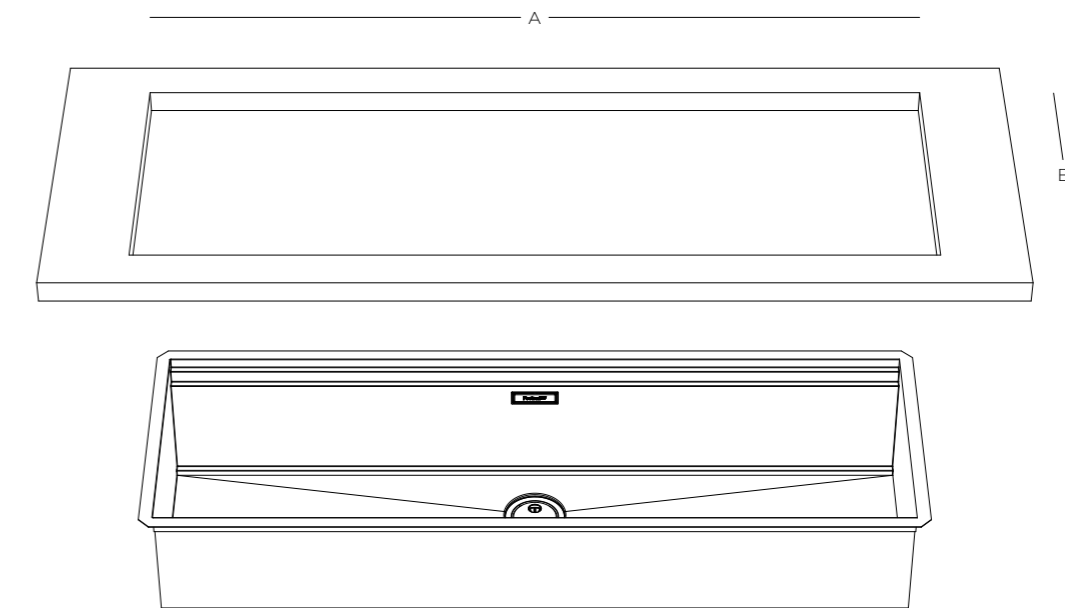

prodotto	foro incasso A x B
HAPPYHOUR 1050	1397 x 477 mm
HAPPYHOUR 1049	1185 x 477 mm

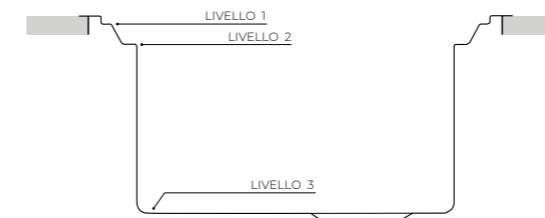

IN DOTAZIONE

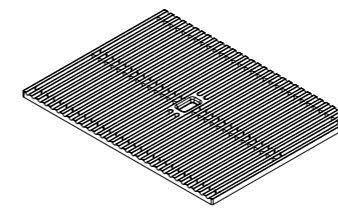

8100 606 - livello 1 - 3
griglia Foster Black con piedini
34 x 45,4 cm

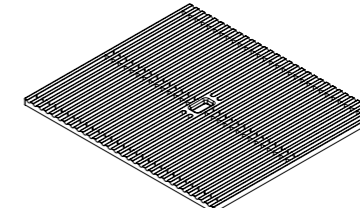

8100 607 - livello 1
griglia Foster Black
39,7 x 45,4 cm

OPZIONALI

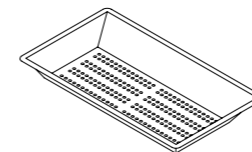

8156 000 - livello 2
scolapasta in acciaio inox
21,5 x 39,6 cm

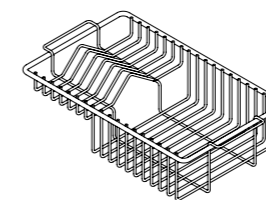

8100 306 - livello 2
cestello portapiatti inox
21,4 x 39,5 cm

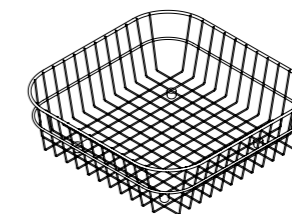

8611 000 - livello 3
cestello in acciaio inox
34 x 40 cm

Vasca OUTLINE
 Dimensioni 873 x 513 mm
 Banco rubinetteria laterale
 Vasca singola 665 x 375 mm
 Profondità vasca 200 mm
 Piletta 3,5" doppio tappo
 Incasso FT | FTS
 BASE 90



6602 000
 Acciaio INOX AISI 304 satinato



6602 006
 Acciaio INOX AISI 304 satinato PVD Gun Metal



6602 008
 Acciaio INOX AISI 304 satinato PVD Copper



6602 009
 Acciaio INOX AISI 304 satinato PVD Gold

Vasca OUTLINE H25
 Dimensioni 880 x 518 mm
 Bordo Rim h 25 mm
 Banco rubinetteria laterale
 Vasca singola 665 x 375 mm
 Profondità vasca 200 mm
 Piletta 3,5" doppio tappo
 BASE 90



6625 000
 Acciaio INOX AISI 304 satinato



6625 006
 Acciaio INOX AISI 304 satinato PVD Gun Metal

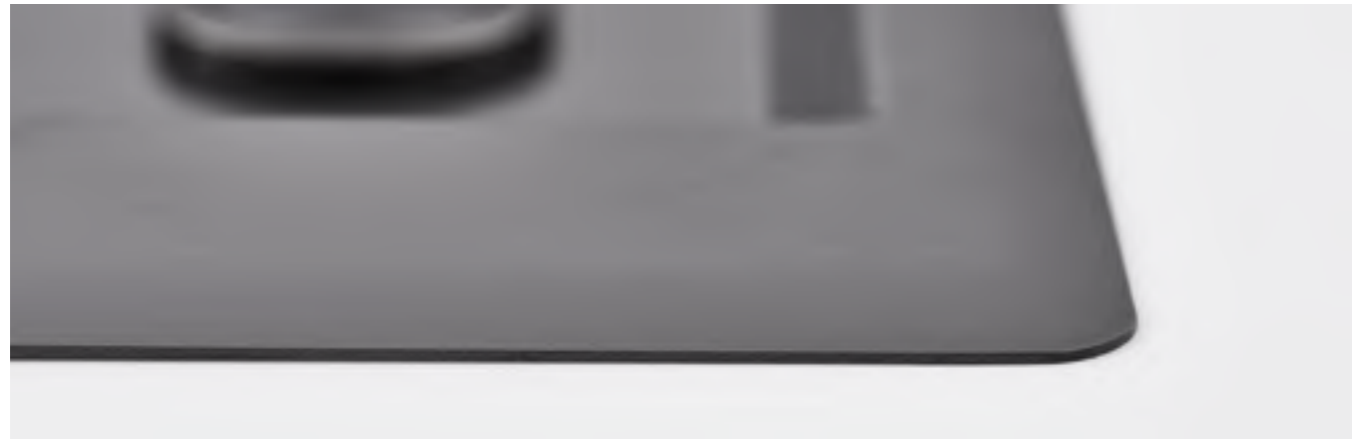

FTS | Filo Top Sopra

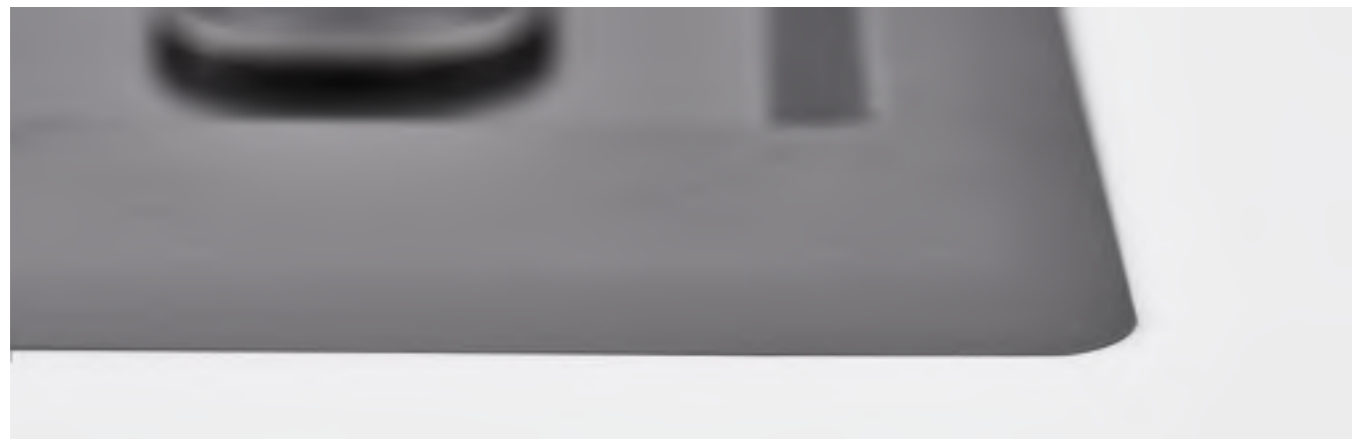

FT | Filo Top

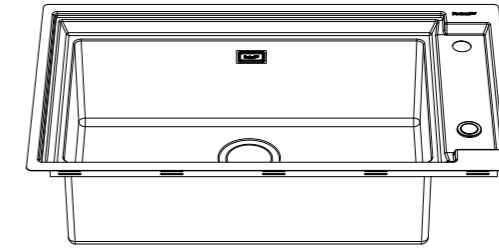

FTS | foro d'incasso Filo Top Sopra

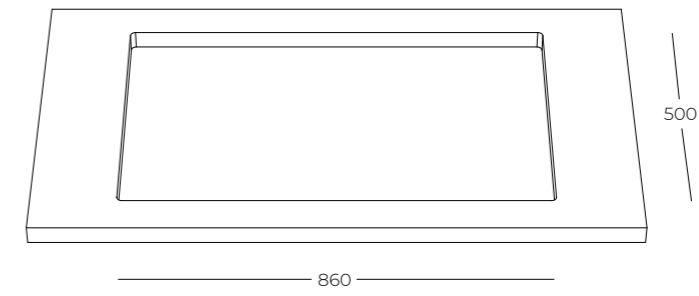

FT | foro d'incasso Filo Top

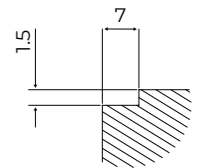
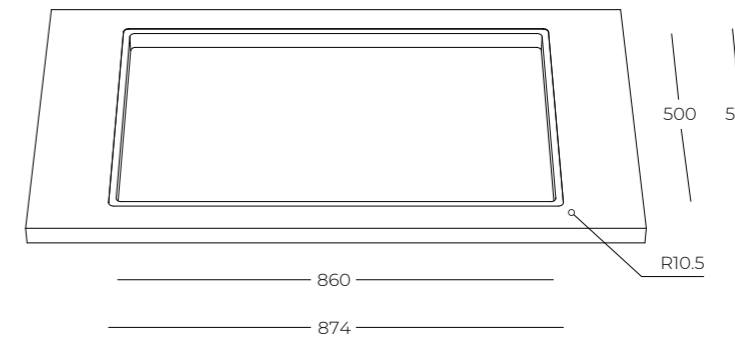



Sopra Top

foro d'incasso Sopra Top

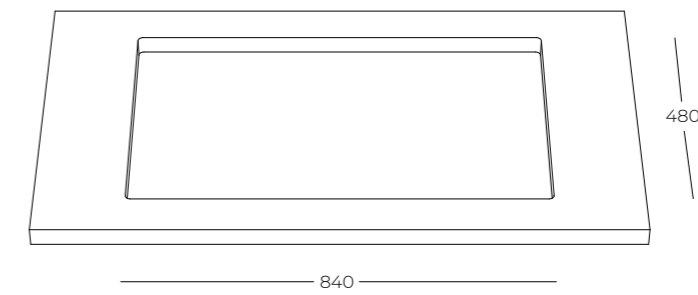
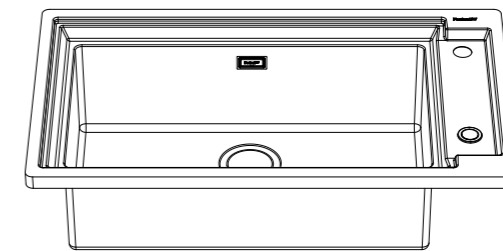

MISCELATORI E COMPLEMENTI

COLLEZIONI

OP



8499 100 OP

Miscelatore abbattibile con comando remoto, canna e testina girevoli

Ottone satinato
Canna girevole 360°
Cartuccia con dischi ceramici
Base d'appoggio ø 44 mm
Foro incasso ø 35 mm
Spessore top max 40 mm



8499 106 OP | PVD Gun Metal

Miscelatore abbattibile con comando remoto, canna e testina girevoli

Ottone satinato
Canna girevole 360°
Cartuccia con dischi ceramici
Base d'appoggio ø 44 mm
Foro incasso ø 35 mm
Spessore top max 40 mm



8491 100
VOLTA

Miscelatore monocomando con canna girevole e bocca estraibile

Ottone satinato
Canna girevole 140°
Cartuccia con dischi ceramici
Base d'appoggio ø 45 mm
Foro incasso ø 35 mm
Spessore top max 55 mm



8491 106
VOLTA | PVD Gun Metal

Miscelatore monocomando con canna girevole e bocca estraibile

Ottone satinato PVD Gun Metal
Canna girevole 140°
Cartuccia con dischi ceramici
Base d'appoggio ø 45 mm
Foro incasso ø 35 mm
Spessore top max 55 mm



8491 108
VOLTA | PVD Copper

Miscelatore monocomando con canna girevole e bocca estraibile

Ottone satinato PVD Copper
Canna girevole 140°
Cartuccia con dischi ceramici
Base d'appoggio ø 45 mm
Foro incasso ø 35 mm
Spessore top max 55 mm



8491 109
VOLTA | PVD Gold

Miscelatore monocomando con canna girevole e bocca estraibile

Ottone satinato PVD Gold
Canna girevole 140°
Cartuccia con dischi ceramici
Base d'appoggio ø 45 mm
Foro incasso ø 35 mm
Spessore top max 55 mm

8497 120
 VELA PLUS

Miscelatore monocomando con canna girevole e bocca estraibile

Ottone satinato
 Canna girevole 360°
 Cartuccia con dischi ceramici
 Base d'appoggio ø 50 mm
 Foro incasso ø 35 mm
 Spessore top max 40 mm

8520 100
 Dispenser EVO

Distributore da incasso per detersivi o sapone liquido

Ottone satinato
 Canna girevole 360°
 Base d'appoggio ø 45 mm
 Foro incasso ø 35 mm
 Spessore top max 40 mm

8407 116
 Space Push

*Kit Piletta con comando remoto a pressione

Acciaio INOX satinato
 Foro incasso ø 35mm
 Tasto rotondo "push"
 Doppio tappo piletta
 Tappo Space push | Tappo a Cestello
 Troppo pieno perimetrale

8498 128
 VELA PLUS | PVD Copper

Miscelatore monocomando con canna girevole e bocca estraibile

Ottone satinato PVD Copper
 Canna girevole 360°
 Cartuccia con dischi ceramici
 Base d'appoggio ø 50 mm
 Foro incasso ø 35 mm
 Spessore top max 40 mm

8520 158
 Dispenser EVO | PVD Copper

Distributore da incasso per detersivi o sapone liquido

Ottone satinato PVD Copper
 Canna girevole 360°
 Base d'appoggio ø 45 mm
 Foro incasso ø 35 mm
 Spessore top max 40 mm

8407 122
 Space Push | PVD Copper

*Kit Piletta con comando remoto a pressione

Acciaio INOX satinato PVD Copper
 Foro incasso ø 35mm
 Tasto rotondo "push"
 Doppio tappo piletta
 Tappo Space push | Tappo a Cestello
 Troppo pieno perimetrale

8498 126
 VELA PLUS | PVD Gun Metal

Miscelatore monocomando con canna girevole e bocca estraibile

Ottone satinato PVD Gun Metal
 Canna girevole 360°
 Cartuccia con dischi ceramici
 Base d'appoggio ø 50 mm
 Foro incasso ø 35 mm
 Spessore top max 40 mm

8520 156
 Dispenser EVO | PVD Gun Metal

Distributore da incasso per detersivi o sapone liquido

Ottone satinato PVD Gun Metal
 Canna girevole 360°
 Base d'appoggio ø 45 mm
 Foro incasso ø 35 mm
 Spessore top max 40 mm

8407 120
 Space Push | PVD Gun Metal

*Kit Piletta con comando remoto a pressione

Acciaio INOX satinato PVD Gun Metal
 Foro incasso ø 35mm
 Tasto rotondo "push"
 Doppio tappo piletta
 Tappo Space push | Tappo a Cestello
 Troppo pieno perimetrale

8498 129
 VELA PLUS | PVD Gold

Miscelatore monocomando con canna girevole e bocca estraibile

Ottone satinato PVD Gold
 Canna girevole 360°
 Cartuccia con dischi ceramici
 Base d'appoggio ø 50 mm
 Foro incasso ø 35 mm
 Spessore top max 40 mm

8520 159
 Dispenser EVO | PVD Gold

Distributore da incasso per detersivi o sapone liquido

Ottone satinato PVD Gold
 Canna girevole 360°
 Base d'appoggio ø 45 mm
 Foro incasso ø 35 mm
 Spessore top max 40 mm

8407 121
 Space Push | PVD Gold

*Kit Piletta con comando remoto a pressione

Acciaio INOX satinato PVD Gold
 Foro incasso ø 35mm
 Tasto rotondo "push"
 Doppio tappo piletta
 Tappo Space push | Tappo a Cestello
 Troppo pieno perimetrale



AUTOMATISMO GO&STOP
Attiva le piastre inizialmente alla massima potenza, fino al raggiungimento del livello impostato



RECALL
La funzione permette di richiamare in modo immediato le ultime impostazioni selezionate nella precedente cottura



POWER BOOST
Quando viene attivato il Booster, la piastra funziona per dieci minuti ad una potenza molto elevata che permette ad esempio di riscaldare rapidamente grandi quantità d'acqua



SLIDER CONTROL
L'impostazione della temperatura scelta è rapidissima con il comando Slider: basta sfiorare con un dito il display touch sul livello di potenza desiderata



POT LOCALIZATION
Riconosce su quale zona viene appoggiata la pentola e attiva automaticamente i relativi comandi per la regolazione della potenza



SMART FAN SYSTEM
Il sistema Foster regola automaticamente il grado di ventilazione ottimale in funzione delle temperature raggiunte



PROGRAMMAZIONE FINE COTTURA
Tutte le operazioni vengono impostate tramite comandi touch-control sul cristallo del piano. Ogni piastra è dotata di programmazione indipendente che permette di impostare differenti tempi di cottura



T-CHEF
Permette di impostare particolari temperature (42 °C, 70 °C, 94 °C) e mantenerle costanti durante la cottura. Si possono così ottenere preparazioni da vero Chef. Lavorazioni a bagno-maria, creme pasticciere o besciamella saranno così sempre perfette, così come le lente cotture a bassa temperatura. Impostando la temperatura prossima all'ebollizione i liquidi di cottura saranno immediatamente in temperatura quando servono, aumentando velocità e prestazioni



MANTENIMENTO CALORE
Permette di mantenere in temperatura (70° C) le vostre pietanze in modo delicato, senza raggiungere temperature d'ebollizione o capaci di bruciare il fondo di cottura



CONTAMINUTI
Un comodo timer contaminuti svincolato dalla programmazione di fine cottura



POT DETECTOR
I piani Foster non solo riconoscono la presenza delle pentole, ma ne calcolano la superficie d'appoggio. Questo sistema permette un utilizzo di energia ancora più efficiente. Rimuovendo la pentola, inoltre, le piastre si disattivano automaticamente



BRIDGE
La funzione Bridge permette di associare due zone formando un'unica estesa zona di cottura, disponibile per pentole di grandi dimensioni o per più cotture in contemporanea, con massima flessibilità nel posizionamento. Grazie al Doppio Booster, l'eccezionale potenza di 3700 W può essere concentrata sulla singola piastra o resa disponibile in modo uniforme sulla superficie estesa



SICUREZZA
Tutti i piani elettrici Foster sono dotati delle più moderne e sofisticate protezioni di sicurezza: Spegnimento centralizzato; Blocco per la sicurezza; Indicatori di calore residuo. I modelli ad induzione sono inoltre caratterizzati dalle seguenti funzioni: Safety System che spegne il piano in mancanza di pentole; Overflow detector, che automaticamente spegne la piastra in caso di traccimazione di liquidi; Disattivazione automatica, per scongiurare incidenti causati da dimenticanze



POWER CONTROL
La funzione PowerControl consente di utilizzare in libertà la tecnologia ad induzione anche nel caso di utenze standard da 3 kW. Infatti, l'utente può facilmente modificare il livello di massimo assorbimento del piano. Una volta definita la potenza massima, potremo dimenticarci degli assorbimenti, in quanto il piano ad induzione Foster penserà ad avvisarci di eventuali limiti lasciandoci poi la scelta di ripartire la potenza come meglio desideriamo. In qualsiasi momento il piano può essere facilmente riprogrammato per modificare o togliere il limite di potenza



PAUSA
Funzione che permette di distogliere l'attenzione dalle cotture, interrompendo e ripristinando le modalità impostate in modo istantaneo

CASTONE angolare

Dimensioni 830 x 830 x h 4 mm
 Bordo Pieno h 4 mm
 1 zona di comando indipendente
 1 zona di cottura 270 mm
 1 zona di cottura 300 mm
 1 zona di cottura 350 mm
 Potenza assorbita max 6.700 W
 Incasso FT | FTS
 BASE 90 angolare



7438 000
 Acciaio INOX AISI 304 satinato



7438 006
 Acciaio INOX AISI 304 satinato PVD Gun Metal



7438 008
 Acciaio INOX AISI 304 satinato PVD Copper

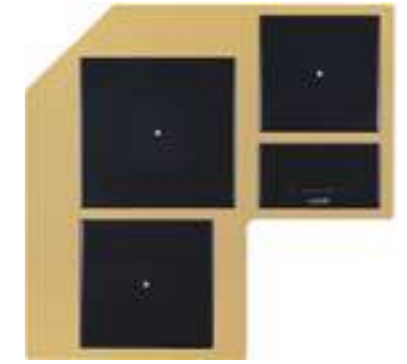

7438 009
 Acciaio INOX AISI 304 satinato PVD Gold

CASTONE lineare

Dimensioni 1080 x 490 x h 4 mm
 Bordo Pieno h 4 mm
 1 zona di comando indipendente
 1 zona di cottura 270 mm
 2 zone di cottura 350 mm
 Potenza assorbita max 6.700 W
 Incasso FT | FTS
 BASE 120



7439 000
 Acciaio INOX AISI 304 satinato



7439 016
 Acciaio INOX AISI 304 satinato PVD Gun Metal



7439 018
 Acciaio INOX AISI 304 satinato PVD Copper



7439 019
 Acciaio INOX AISI 304 satinato PVD Gold

ARYA

Dimensioni 820 x 520 x h 4 mm
 Bordo Bisellato
 Cappa aspirante integrata
 Griglia standard alluminio black
 4 zone cottura 210 x 190 mm
 2 zone bridge
 Potenza assorbita max 7.400 W
 Incasso FT | FTS
 BASE 80







7392 245
 Piano in vetroceramica e cappa integrata

INFINITO

Dimensioni 920 x 520 x h 4 mm
 Bordo Bisellato
 Zone di cottura libere
 Potenza assorbita max 11.000 W
 Incasso FT | FTS
 BASE 120



7300 000
 Piano in vetroceramica comando TFT

-  Powerboost
-  Recall
-  Pot detector
-  Contaminuti
-  Sicurezza
-  Slider Control
-  Go&Stop
-  Mantenimento calore
-  Smart fan system
-  Programma di fine cottura
-  Pausa

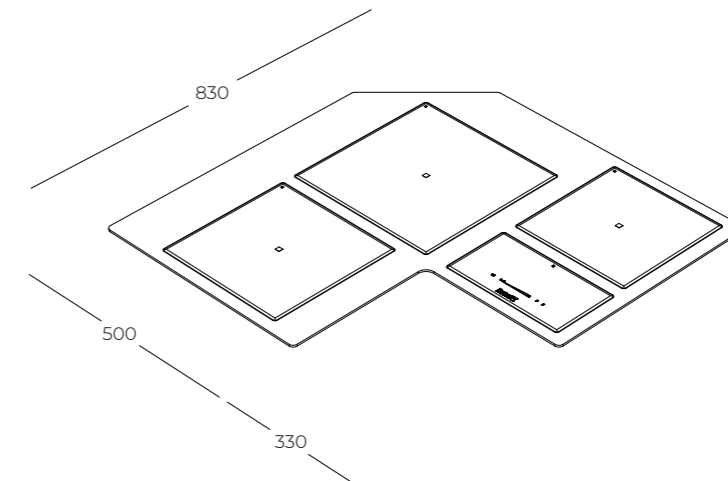

CASTONE sistema di cottura angolare

Piano angolare in acciaio inox AISI 304 con bordo pieno 4 mm in finitura satinata a tre zone induzione Modular Quadra in vetroceramica dal bordo bisellato, integrati nel telaio d'acciaio.

Dimensioni del prodotto 830 x 830 x h 60 mm
Base di installazione consigliata 90 cm angolare
Alimentazione elettrica 230 - 380 V (50/60 Hz)

IN DOTAZIONE

Box di connessione
Dimensioni 211 x 270 x 48 mm
Installazione a muro dietro la base o all'interno di essa, sotto al piano cottura
Pannello di comando con tecnologia Touch e Slider Control
9 settaggi di potenza per zona più funzione Powerboost

1 zona induzione 270 mm - 1.100 (1.400)* W
1 zona induzione 300 mm - 2.300 (3.000)* W
1 zona induzione 350 mm - 2.300 (3.000)* W
Potenza totale 6.700 W

*Powerboost

ACCESSORI OPZIONALI

8210 008 - Batteria pentole Induction PRO 8 pezzi
1 pentola ø 24 cm - 1 casseruola fonda 2 maniglie ø 20 cm - 1 casseruola fonda 2 maniglie ø 24 cm - 1 casseruola fonda 1 manico ø 16 cm - 1 tegame 2 maniglie ø 24 cm - 1 bollilatte 1 manico ø 12 cm - 1 coperchio in vetro ø 20 cm - 1 coperchio in vetro ø 24 cm



FTS | Filo Top Sopra



FT | Filo Top

FTS | foro d'incasso Filo Top Sopra

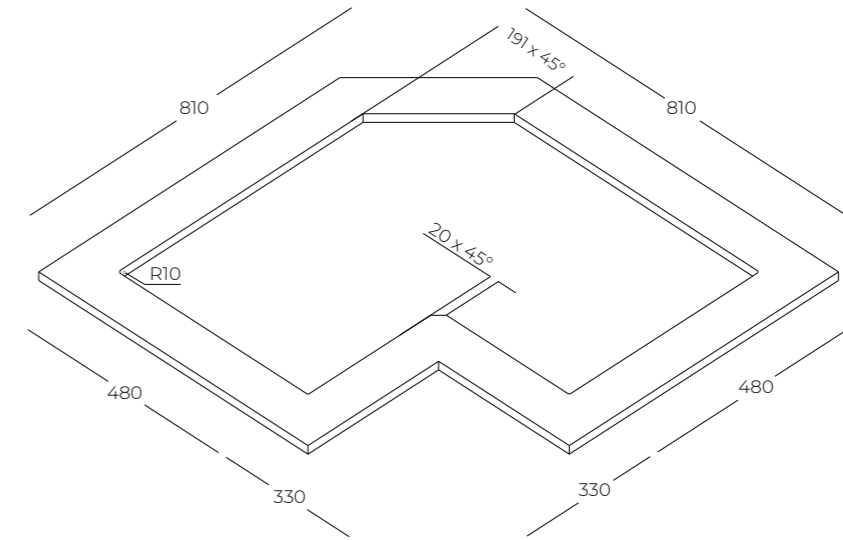

FT | foro d'incasso Filo Top

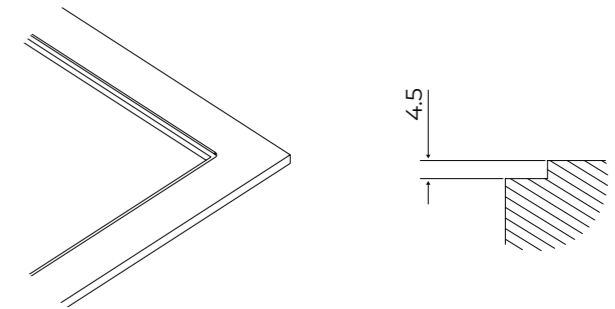



-  Powerboost
-  Recall
-  Pot detector
-  Contaminuti
-  Sicurezza
-  Slider Control
-  Go&Stop
-  Mantenimento calore
-  Smart fan system
-  Programma fine cottura
-  Pausa

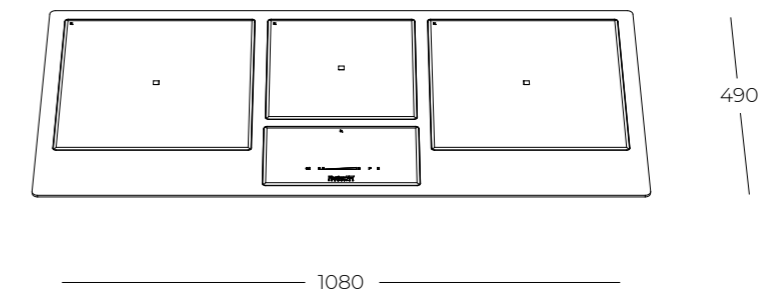

CASTONE sistema di cottura lineare

Piano lineare in acciaio inox AISI 304 con bordo pieno 4 mm in finitura satinata a tre zone induzione Modular Quadra in vetroceramica dal bordo bisellato, integrati nel telaio d'acciaio.

Dimensioni del prodotto 490 x 1080 x h 60 mm
Base di installazione consigliata 120 cm
Alimentazione elettrica 230 - 380 V (50/60 Hz)

IN DOTAZIONE

Box di connessione
Dimensioni 211 x 270 x 48 mm
Installazione a muro dietro la base o all'interno di essa, sotto al piano cottura

Pannello di comando con tecnologia Touch e Slider Control
9 settaggi di potenza per zona più funzione Powerboost
1 zona induzione 270 mm - 1.100 (1.400)* W
2 zone induzione 350 mm - 2.300 (3.000)* W
Potenza totale 6.700 W

*Powerboost

ACCESSORI OPZIONALI

8210 008 - Batteria pentole Induction PRO 8 pezzi
1 pentola ø 24 cm - 1 casseruola fonda 2 maniglie ø 20 cm - 1 casseruola fonda 2 maniglie ø 24 cm - 1 casseruola fonda 1 manico ø 16 cm - 1 tegame 2 maniglie ø 24 cm - 1 bollilatte 1 manico ø 12 cm - 1 coperchio in vetro ø 20 cm - 1 coperchio in vetro ø 24 cm



FTS | Filo Top Sopra

FTS | foro d'incasso Filo Top Sopra

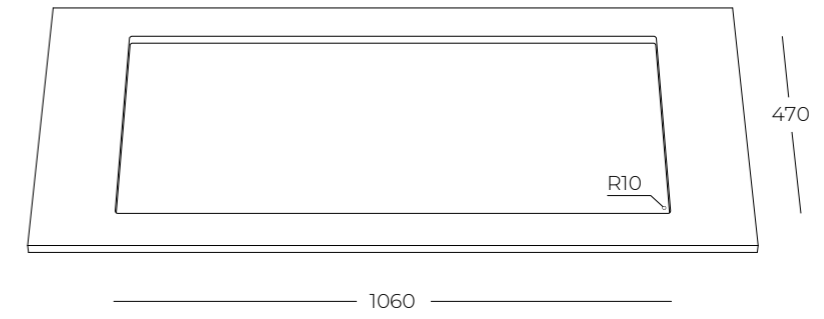

FT | Filo Top

FT | foro d'incasso Filo Top

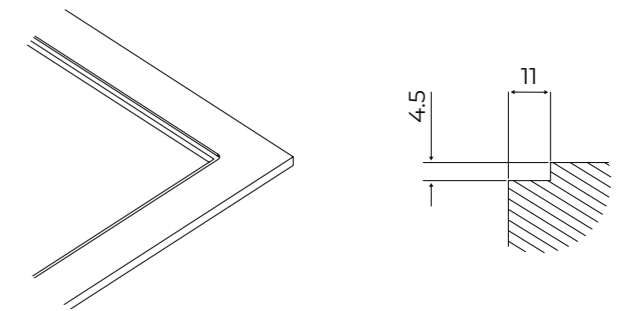



Powerboost



Power control



Bridge



Contaminuti



Sicurezza



Pot detector



Smart fan system



Programma fine cottura



Slider Control



Mantenimento calore



Pausa

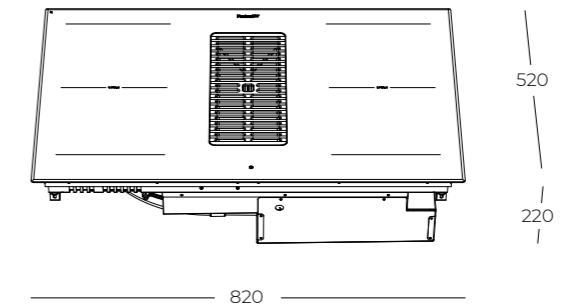

ARYA sistema di cottura con aspirazione integrata

Piano induzione in vitroceramica nero con bordo bisellato
Cappa aspirante integrata dotata di filtri lavabili e griglia di copertura black

Dimensioni del prodotto 520 x 820 x h 220 mm
Base di installazione consigliata 80 cm
Classe energetica A+
Portata 680 m³/h
Alimentazione elettrica 230 - 380 V (50/60 Hz)

SISTEMA DI ASPIRAZIONE

Motore a bordo
Programmazione elettronica
10 velocità di aspirazione (9 + 1 intensiva)
Spegnimento ritardato automatico
Griglia black in alluminio in dotazione
2 filtri antigrasso lavabili in dotazione
Avvisi di saturazione filtri antigrasso e carbone

Pannello di comando con tecnologia Touch e Slider Control
9 settaggi di potenza per zona più funzione Powerboost
4 zone di cottura 210 x 190 mm - 2.100 (3.000)* W
2 zone estese Bridge
Potenza totale 7.400 W
Funzione di limitazione della potenza

*Powerboost

ACCESSORI OPZIONALI

8803 000 - Griglia Inox
8803 116 - Griglia Inox PVD Gun Metal
8803 118 - Griglia Inox PVD Copper
8803 119 - Griglia Inox PVD Gold
9700 580 - Kit filtrante per zoccolo H10/15 cm
9700 577 - Kit filtrante per zoccolo H6/8 cm
8210 008 - Batteria pentole Induction PRO - 8 pezzi
1 pentola ø 24 cm - 1 casseruola fonda 2 maniglie ø 20 cm - 1 casseruola fonda 2 maniglie ø 24 cm - 1 casseruola fonda 1 manico ø 16 cm - 1 tegame 2 maniglie ø 24 cm - 1 bollilatte 1 manico ø 12 cm - 1 coperchio in vetro ø 20 cm - 1 coperchio in vetro ø 24 cm



FTS | Filo Top Sopra



FT | Filo Top

FTS | foro d'incasso Filo Top Sopra

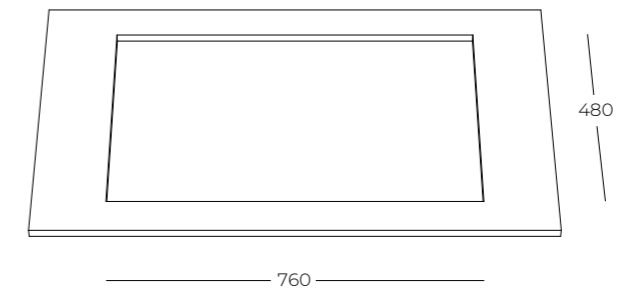

FT | foro d'incasso Filo Top

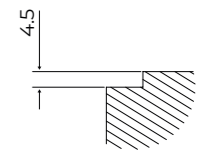
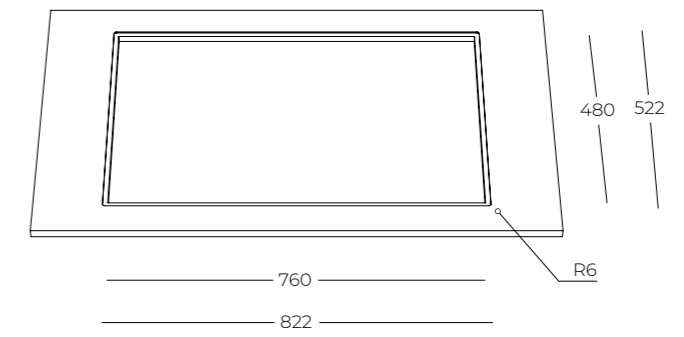

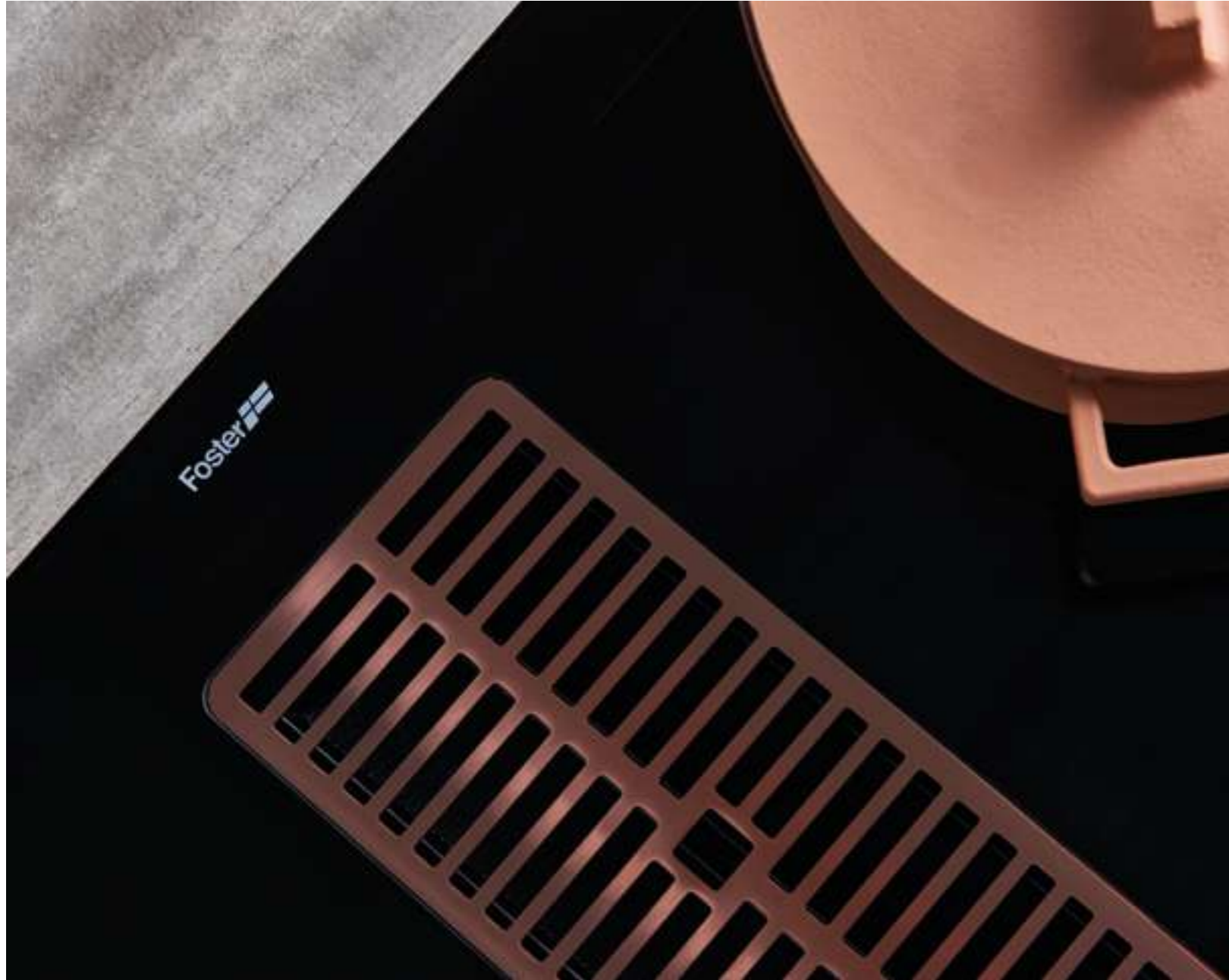

8803 000
Inox satinato

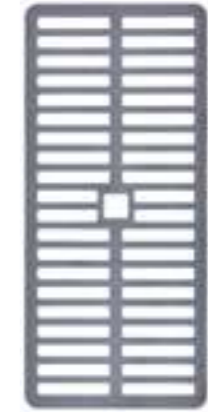











8803 116
PVD Gun Metal satinato



8803 118
PVD Copper satinato



8803 119
PVD Gold satinato

-  Powerboost
-  Power control
-  Pot detector
-  Contaminuti
-  Sicurezza
-  Slider Control
-  Pot localizator
-  T-chef
-  Programma fine cottura
-  Pausa



INFINITO sistema di cottura a zone libere

Piano induzione in vetroceramica nero con bordo bisellato dotato di display TFT 7" Touch e Slider Control per programmazione elettronica delle zone di cottura disponibili 8 lingue (IT, EN, DE, FR, ES, CN, KO, VIET)

Dimensioni del prodotto 520 x 920 x h 50 mm
Base di installazione consigliata 120 cm
Alimentazione elettrica 230 - 380 V (50/60 Hz)

ACCESSORI OPZIONALI

8210 008 - Batteria pentole Induction PRO 8 pezzi
1 pentola ø 24 cm - 1 casseruola fonda 2 maniglie ø 20 cm - 1 casseruola fonda 2 maniglie ø 24 cm - 1 casseruola fonda 1 manico ø 16 cm - 1 tegame 2 maniglie ø 24 cm - 1 bollilatte 1 manico ø 12 cm - 1 coperchio in vetro ø 20 cm - 1 coperchio in vetro ø 24 cm

Zone di cottura libere - fino a 6 pentole
17 settaggi di potenza per zona più funzione Powerboost e T-chef (+ 3 temperature) per un totali di 21 livelli per zona
Potenza totale 11.000 W
Funzione di limitazione della potenza



FTS | Filo Top Sopra



FT | Filo Top

FTS | foro d'incasso Filo Top Sopra

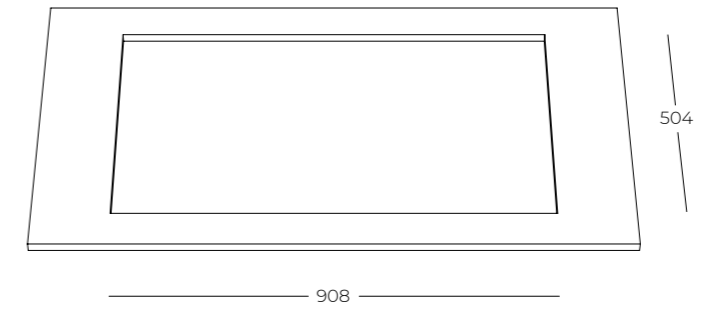

FT | foro d'incasso Filo Top

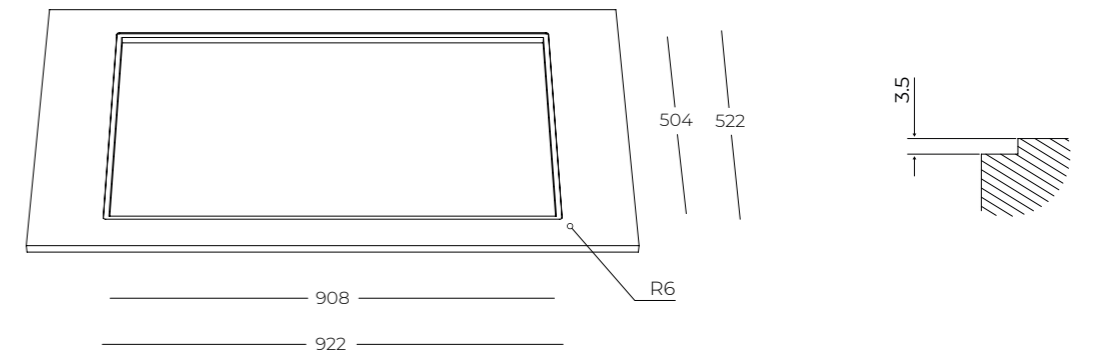

OUTLINE

Dimensioni 873 x 513 x h 1 mm
 zona di comando laterale
 2 bruciatori Flat ausiliari 1.000 W
 2 bruciatori Flat semirapidi 1.750 W
 1 bruciatore Flat doppia corona 4.000 W
 con sistema di PrecisePower: regolazione
 della fiamma grazie a 10 livelli predefiniti
 Potenza assorbita max 9.500 W
 Incasso FT | FTS
 BASE 90



7440 000
 Acciaio INOX AISI 304 satinato



7440 006
 Acciaio INOX AISI 304 satinato PVD Gun Metal



7440 008
 Acciaio INOX AISI 304 satinato PVD Copper



7440 009
 Acciaio INOX AISI 304 satinato PVD Gold

OUTLINE H25

Dimensioni 880 x 518 x h 25 mm
 Bordo Rim h 25 mm
 zona di comando laterale
 2 bruciatori Flat ausiliari 1.000 W
 2 bruciatori Flat semirapidi 1.750 W
 1 bruciatore Flat doppia corona 4.000 W
 con sistema di PrecisePower: regolazione
 della fiamma grazie a 10 livelli predefiniti
 Potenza assorbita max 9.500 W
 BASE 90



7441 000
 Acciaio INOX AISI 304 satinato



7441 006
 Acciaio INOX AISI 304 satinato PVD Gun Metal



FTS | Filo Top Sopra



FT | Filo Top

ACCESSORI OPZIONALI
9601 727 - griglia porta wok

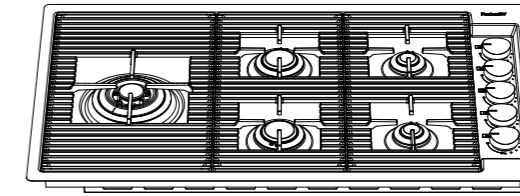

FTS | foro d'incasso Filo Top Sopra



FT | foro d'incasso Filo Top

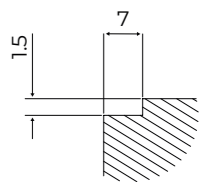
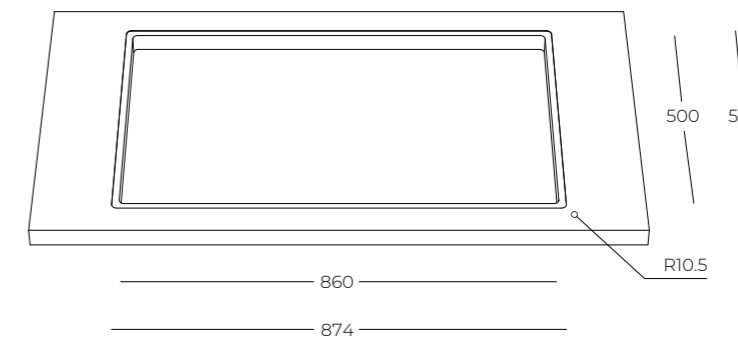



Sopra Top

ACCESSORI OPZIONALI
9601 727 - griglia porta wok

foro d'incasso Sopra Top

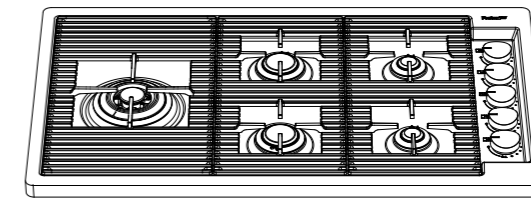



FOSTER MANAGEMENT SYSTEM IS ISO 9001:2015 CERTIFIED
REGISTRATION NUMBER CH-36474

Foster declina ogni responsabilità per eventuali inesattezze ed errori e si riserva il diritto di apportare modifiche e migliorie ai prodotti illustrati in qualsiasi momento senza preavviso
L'organizzazione Foster sarà lieta di fornire ulteriori dettagli ed aggiornamenti sui nostri prodotti e servizi
© Foster spa. Non riproducibile in tutto o in parte senza il permesso scritto di Foster spa

FOSTER SPA
Via M.S. Ottone, 18-20
42041 - Brescello - RE
ITALY

t +39 0522 687425
info@fosterspa.com

www.fosterspa.com

