

CERAMIC ROOMBEERG

OTTOBRE 2023



08 **CROSS DOOR** 

16 **SIDE BY SIDE** 

18 **MONOPORTA** 

24 **SCHEDE TECNICHE**

30 **ASSISTENZA**

CROMBERG

Quando andiamo a comprare i nostri alimenti ci soffermiamo ad assaporarne freschezza e genuinità. Facciamo spesso qualche chilometro in più alla ricerca dei prodotti migliori che ci regalino delle vere e proprie emozioni.

E quante volte ci capita di aprire la porta del frigorifero per ricercare questa esperienza?

Con la gamma Cromberg vogliamo offrire frigoriferi capienti e tecnologicamente avanzati per conservare in maniera ottimale i tuoi alimenti. Preservando la loro freschezza e le loro qualità nutrizionali.

I frigoriferi Cromberg sono dei veri campioni del freddo:

controllano l'umidità, favoriscono la circolazione dell'aria ed eliminano gli inquinanti gassosi; tutto questo nel massimo silenzio e nel rispetto dell'ambiente, riducendo al minimo i consumi energetici e l'impatto ambientale.



TOTAL NO FROST

Grazie all'innovativo sistema di ricircolo dell'aria si evita la formazione di brina all'interno del frigorifero, garantendo maggior freschezza degli alimenti e migliorandone la conservazione.

FREDDO EQUILIBRATO

I frigoriferi Cromberg regolano automaticamente la potenza di raffreddamento garantendo la massima freschezza degli alimenti. Ricreano le condizioni ideali dove i cibi mantengono inalterato gusto, colore e consistenza.

CROMBERG





PENSARE AL FUTURO

La gamma di frigoriferi Cromberg si distingue per l'efficienza energetica. Preservando così le risorse del nostro pianeta e facendo risparmiare anche il portafoglio.



COMPRESSORE INVERTER

Il compressore di ultima generazione migliora le prestazioni di raffreddamento ed efficienza energetica. Inoltre è estremamente silenzioso.

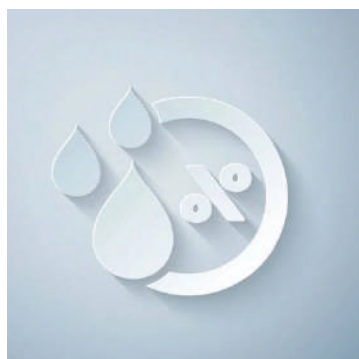

HUMIDITY CONTROL

Il tasso di umidità dell'aria all'interno del frigorifero oscilla fra il 65 e il 70%, valore considerato ottimale per conservare qualsiasi tipo di alimento.

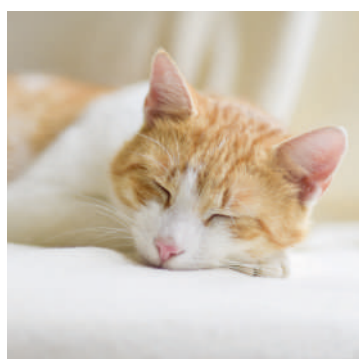

SUPER SILENZIOSO

Puoi posizionarlo dove vuoi, il frigorifero Cromberg è un prodotto di design assolutamente silenzioso.

CROMBERG

CROSS DOOR

Cross Door rivoluziona il concetto di frigorifero. Moderno, elegante, performante, ridefinisce letteralmente il concetto di frigorifero life-style ad alte prestazioni. L'estetica 4 porte abbinata ad una scelta accurata dei materiali sono ciò che da subito distingue la gamma Cross Door.



Total No Frost

grazie all'innovativo sistema di ricircolo dell'aria si evita la formazione di brina all'interno del frigorifero, garantendo la maggior freschezza degli alimenti e migliorandone la conservazione.

Display esterno Soft touch

Nel display il touch e l'LCD sono integrati sullo stesso strato del pannello. In questo modo la digitazione è molto più sensibile e piacevole, perché gli spessori delle componenti sono ridotti.



LUCE
LED

PORTE
VETRO

CROMBERG

CROSS DOOR

.....
Apertura porte 135 °C

.....
Cassetto +2°C~+8°C
AI Humidity Control

.....
Controllo indipendente
temperatura -25°C~-14°C





.....

illuminazione LED

.....

Schienale in alluminio

.....

**Cassetto +2°C~+8°C
Humidity Control**

.....

Cassetto 0°C

.....

Zona convertibile -20°C~5°C

CROMBERG

CROSS DOOR HRH4P73GW



CARATTERISTICHE PRINCIPALI

Finitura **Vetro bianco**

Colore fianchi **Grigio**

Refrigerazione **Total No frost**

Classe energetica **E**

Capacità netta totale **522 litri**

Illuminazione interna **Led**

Display esterno **Soft touch**

Schienale in alluminio

Larghezza **91 cm**

Profondità **69 cm**

Altezza **190 cm**

FRIGO

Capacità netta frigorifero **343 litri**

2 cassette per frutta e verdura

Cassetto **0°C**

Funzione **ECO / Vacanza**

Funzione **blocco bambini**

Allarme porta aperta

CONGELATORE

Capacità netta congelatore **179 litri**

Zona convertibile **Fresco e Congelato (-20°C~5°C/O)**

Congelamento rapido

HRH4P73GW vetro bianco € 1.495

CROMBERG

CROSS DOOR HRH4P73GB



CARATTERISTICHE PRINCIPALI

Finitura **Vetro nero**
 Colore fianchi **Nero antracite**
 Refrigerazione **Total No frost**
 Classe energetica **E**
 Capacità netta totale **522 litri**
 Illuminazione interna **Led**
 Display esterno **Soft touch**
Schienale in alluminio
 Larghezza **91 cm**
 Profondità **69 cm**
 Altezza **190 cm**

FRIGO

Capacità netta frigorifero **343 litri**
 2 cassette per frutta e verdura
 Cassetto **0°C**
 Funzione **ECO / Vacanza**
 Funzione **blocco bambini**
 Allarme porta aperta

CONGELATORE

Capacità netta congelatore **179 litri**
 Zona convertibile **Fresco e Congelato (-20°C~5°C/O)**
 Congelamento rapido

HRH4P73GB vetro nero € 1.495

CROMBERG

CROSS DOOR



522 litri

CROMBERG



91 cm

CROMBERG

CROSS DOOR HRH4P73BX



CARATTERISTICHE PRINCIPALI

Finitura **Black inox (Metal + VCM cover)**

Colore fianchi **Nero antracite**

Refrigerazione **Total No frost**

Classe energetica **E**

Capacità netta totale **522 litri**

Illuminazione interna **Led**

Display esterno **Soft touch**

Schienale in alluminio

Larghezza **91 cm**

Profondità **69 cm**

Altezza **190 cm**

FRIGO

Capacità netta frigorifero **343 litri**

2 cassette per frutta e verdura

Cassetto **0°C**

Funzione **ECO / Vacanza**

Funzione **blocco bambini**

Allarme porta aperta

CONGELATORE

Capacità netta congelatore **179 litri**

Zona convertibile **Fresco e Congelato (-20°C~5°C/O)**

Congelamento rapido

HRH4P73BX black inox

€ 1.495

CROMBERG

CROSS DOOR HRH4P73SX



CARATTERISTICHE PRINCIPALI

Finitura **Inox (Metal + VCM cover)**

Colore fianchi **Nero antracite**

Refrigerazione **Total No frost**

Classe energetica **E**

Capacità netta totale **522 litri**

Illuminazione interna **Led**

Display esterno **Soft touch**

Schienale in alluminio

Larghezza **91 cm**

Profondità **69 cm**

Altezza **190 cm**

FRIGO

Capacità netta frigorifero **343 litri**

2 cassetti per frutta e verdura

Cassetto **0°C**

Funzione **ECO / Vacanza**

Funzione **blocco bambini**

Allarme porta aperta

CONGELATORE

Capacità netta congelatore **179 litri**

Zona convertibile **Fresco e Congelato (-20°C~5°C/O)**

Congelamento rapido

HRH4P73SX inox € 1.395

CROMBERG

SIDE BY SIDE

Display esterno Soft touch

Nel display il touch e l'LCD sono integrati sullo stesso strato del pannello. In questo modo la digitazione è molto più sensibile e piacevole, perché gli spessori delle componenti sono ridotti.

Funzione Vacanza

Se ti assenterai per andare in vacanza o se non intendi utilizzare il frigorifero per un tempo prolungato, imposta la funzione Vacanza la temperatura del frigorifero sarà impostata sui 17°C il consumo di elettricità sarà ridotto



442 litri



91 cm

CROMBERG

SIDE BY SIDE HRH2P55NBX

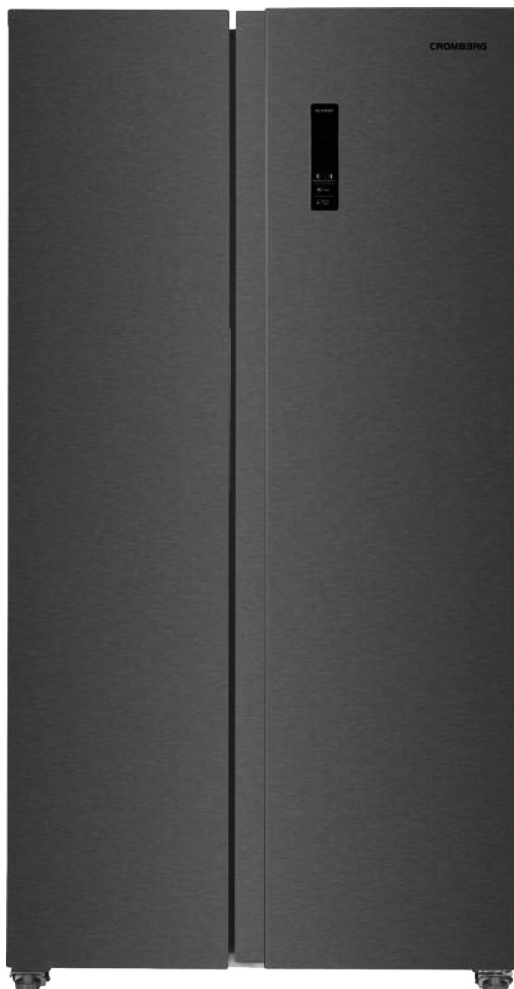

CARATTERISTICHE PRINCIPALI

Finitura **Black inox (Metal + VCM cover)**

Colore fianchi **Nero**

Refrigerazione **Total No frost**

Classe energetica **E**

Capacità netta totale **442 litri**

Luci LED interne **Sky Power**

Display esterno **Soft touch**

Larghezza **91 cm**

Profondità **59 cm**

Altezza **177 cm**

FRIGO

Capacità netta frigorifero **291 litri**

Funzione **Vacanza**

Funzione **blocco bambini**

Allarme porta aperta

CONGELATORE

Capacità netta congelatore **151 litri**

Congelamento rapido

HRH2P55NBX black inox

€ 990

CROMBERG

SIDE BY SIDE HRH2P55NSX



CARATTERISTICHE PRINCIPALI

Finitura **Inox (Metal + VCM cover)**

Colore fianchi **Grigio**

Refrigerazione **Total No frost**

Classe energetica **E**

Capacità netta totale **442 litri**

Luci LED interne **Sky Power**

Display esterno **Soft touch**

Larghezza **91 cm**

Profondità **59 cm**

Altezza **177 cm**

FRIGO

Capacità netta frigorifero **291 litri**

Funzione **Vacanza**

Funzione **blocco bambini**

Allarme porta aperta

CONGELATORE

Capacità netta congelatore **151 litri**

Congelamento rapido

HRH2P55NSX inox

€ 890

CROMBERG

CONGELATORE MONOPORTA

Design moderno e accattivante, unito ad alte prestazioni, donano alla tua cucina un tocco di classe e praticità. Linee pulite e definite, il congelatore CROMBERG sarà sempre il perfetto alleato per la tua arte culinaria.





FRIGORIFERO MONOPORTA

Perfettamente abbinabile
al suo gemello congelatore.
Re e Regina, carattere ed eleganza;
uniti non si pongono limiti di stile.

IMPORTANTE:

Per un accostamento ideale
del congelatore insieme al frigorifero
vedi kit giunzione frigo/freezer
di pagina 26 - 27

CONGELATORE E FRIGORIFERO
sono vendibili anche singolarmente

CROMBERG

CONGELATORE e FRIGORIFERO MONOPORTA

PERFETTO GIOCO DELLA PORTA

Tutti i cassetti scorrono perfettamente all'apertura di 90° della porta.

3 CASSETTI ANTICADUTA

I cassetti del congelatore, grandi, trasparenti e resistenti, sono stati progettati per un facile utilizzo e si manterranno a livello ottimale per un carico e scarico sicuro e confortevole.

CAPACITA' 35 LITRI E TENUTA DI 45 KG

Cassetto dotato di guide telescopiche per uno scorrimento facile e maneggevole.





LED LIGHTS

Le luci a LED forniscono una luce brillante e uniforme in tutte le zone.

APERTURA AGEVOLATA

Puoi aprire la porta senza sforzo. La maniglia bilancia la pressione negativa.

AREA SENZA BARRIERE

La parte superiore della cavità è priva di barriere per conservare alimenti più grandi

BOX FRESCO

Questo speciale cassetto indipendente può essere impostato con una temperatura inferiore per conservare perfettamente carne e pesce.

43 lt

34 lt

2 CASSETTI FRUTTA E VERDURA

Gli ampi e robusti scomparti per frutta e verdura scorrono con molta agilità in apertura e in chiusura. Grazie ad un controllo semplice ed intuitivo, l'umidità può essere gestita in base al tipo di prodotto per una conservazione più lunga e ottimale.

CROMBERG

CONGELATORE MONOPORTA HRH1P34BX



CARATTERISTICHE PRINCIPALI

Finitura **Black inox (metal + VCM cover)**

Finitura fianchi **Nero**

Refrigerazione **Total No frost**

Classe energetica **E**

Capacità netta totale **274 litri**

Controllo elettronico temperatura

Display **LED esterno**

Sky potente **luce interna a LED**

Larghezza **60 cm**

Profondità **65 cm**

Altezza **185 cm**

CONGELATORE

Cassetti del congelatore a scorrimento facile

Funzione Super Freeze

Funzione **ECO**

Allarme porta aperta

Porta **reversibile**

HRH1P34BX black inox

€ 865

2107000082 kit giunzione frigo\freezer

€ 55

CROMBERG

FRIGORIFERO MONOPORTA HRH1P47BX



CARATTERISTICHE PRINCIPALI

Finitura **Black inox (metal + VCM cover)**

Finitura fianchi **Nero**

Refrigerazione **Total No frost**

Classe energetica **E**

Capacità netta totale **359 litri**

Controllo elettronico temperatura

Display **LED esterno**

Sky potente **luce interna a LED**

Larghezza **60 cm**

Profondità **65 cm**

Altezza **185 cm**

FRIGO

Ampio cassetto frutta e verdura

con controllo dell'umidità

Funzione **Power Cool**

Funzione **vacanza**

Porta **reversibile**

HRH1P47BX black inox

€ 795

2107000082 kit giunzione frigo\freezer

€ 55

CROMBERG

TABELLE TECNICHE Cross Door



	CROSS DOOR			
Articolo	HRH4P73GW	HRH4P73GB	HRH4P73SX	HRH4P73BX
Colore	vetro bianco	vetro nero	inox	black inox
CARATTERISTICHE PRODOTTO				
Classe energetica	E	E	E	E
Capacità totale (lt)	522	522	522	522
Capacità frigorifero (lt)	343	343	343	343
Capacità freezer (lt)	179	179	179	179
Sistema di refrigerazione	Total No Frost	Total No Frost	Total No Frost	Total No Frost
Controllo temperatura	Controllo elettronico	Controllo elettronico	Controllo elettronico	Controllo elettronico
Tipologia compressore	Compressore Inverter	Compressore Inverter	Compressore Inverter	Compressore Inverter
Funzione congelamento rapido	si	si	si	si
Piedini regolabili	si	si	si	si
Tipologia maniglia	incasso	incasso	incasso	incasso
Illuminazione interna a LED	si	si	si	si
SPECIFICHE ENERGETICHE				
Corrente nominale (A)	1,5	1,5	1,5	1,5
Potere congelamento (W)	180	180	180	180
Consumo energetico annuale AE (kwh/a)	319	319	319	319
Consumo energetico E 16° (kwh/24h)	0,508	0,508	0,508	0,508
Consumo energetico E 32° (kwh/24h)	1,185	1,185	1,185	1,185
Tipo refrigerante/Qt	R600a	R600a	R600a	R600a
Livello rumorosità dB(A)	39	39	39	39
Classe climatica	SN,N,ST,T	SN,N,ST,T	SN,N,ST,T	SN,N,ST,T
Tensione/frequenza nominale	220V-240V, 50Hz	220V-240V, 50Hz	220V-240V, 50Hz	220V-240V, 50Hz
SPECIFICHE FRIGO				
Ripiani in vetro	2	2	2	2
Cassetto frutta e verdura	1	1	1	1
Cassetto convertibile	1	1	1	1
Cassetto Crisper	1	1	1	1
Balconcini nel controporta	6	6	6	6
SPECIFICHE FREEZER				
Valutazione in stelle	4	4	4	4
Capacità di congelamento (kg/24h)	13	13	13	13
Velocità di refrigerazione (h)	11	11	11	11
Cassetti freezer	4	4	4	4
Mezzi cassetti freezer	2	2	2	2
DIMENSIONI E PESO				
Peso netto/lordo (kg)	121/131	121/131	121/131	121/131
Misure prodotto L x P x H (mm)	910x690x1900	910x690x1900	910x690x1900	910x690x1900
Misure imballo L x P x H (mm)	972x725x1993	972x725x1993	972x725x1993	972x725x1993
Quantità per container (40)	36	36	36	36

CROMBERG

TABELLE TECNICHE Side by side



	SIDE BY SIDE	
Articolo	HRH2P55NBX	HRH2P55NSX
Colore	black inox	inox
CARATTERISTICHE PRODOTTO		
Classe energetica	E	E
Capacità totale (lt)	442	442
Capacità frigorifero (lt)	291	291
Capacità freezer (lt)	151	151
Sistema di refrigerazione	Total No Frost	Total No Frost
Controllo temperatura	Controllo elettronico	Controllo elettronico
Tipologia compressore	Compressore Inverter	Compressore Inverter
Funzione congelamento rapido	Sì	Sì
Piedini regolabili	Sì	Sì
Tipologia maniglia	incasso	incasso
Illuminazione interna a LED	Sì	Sì
SPECIFICHE ENERGETICHE		
Corrente nominale (A)	1,5	1,5
Potere congelamento (W)	150	150
Consumo energetico annuale AE (kwh/a)	287	287
Consumo energetico E 16° (kwh/24h)	0,495	0,495
Consumo energetico E 32° (kwh/24h)	1,077	1,077
Tipo refrigerante/Qt	R600a	R600a
Livello rumorosità dB(A)	39	39
Classe climatica	SN,N,ST	SN,N,ST
Tensione/frequenza nominale	220V-240V 50Hz	220V-240V 50Hz
SPECIFICHE FRIGO		
Ripiani in vetro	4	4
Cassetto verdura	1	1
Balconcini nel controporta	3	3
SPECIFICHE FREEZER		
Valutazione in stelle	4	4
Capacità di congelamento (kg/24h)	11,2	11,2
Velocità di refrigerazione (h)	9,5	9,5
Ripiani in vetro	4	4
Cassetto freezer	1	1
Balconcini nella controporta	4	4
DIMENSIONI E PESO		
Peso netto/lordo (kg)	75/82	75/82
Misure prodotto L x P x H (mm)	910x590x1770	910x590x1770
Misure imballo L x P x H (mm)	972x630x1862	972x630x1862
Quantità per container (40)	55	55

CROMBERG

TABELLE TECNICHE Monoporta



	MONOPORTA	
Articolo	HRH1P34BX	HRH1P47BX
Colore	black inox	black inox
CARATTERISTICHE PRODOTTO		
Classe energetica	E	E
Capacità totale (lt)	274	359
Capacità frigorifero (lt)	-	359
Capacità freezer (lt)	274	-
Sistema di refrigerazione	Total No Frost	Total No Frost
Controllo temperatura	Controllo elettronico	Controllo elettronico
Tipologia compressore	Compressore	Compressore Inverter
Funzione congelamento rapido	si	si
Piedini regolabili	si	si
Tipologia maniglia	esterna	esterna
Illuminazione interna a LED	si	si
SPECIFICHE ENERGETICHE		
Corrente nominale (A)	1,3	0,75
Potere congelamento (W)	140	100
Consumo energetico annuale AE (kwh/a)	246	118
Consumo energetico E 16° (kwh/24h)	0,542	0,161
Consumo energetico E 32° (kwh/24h)	0,805	0,485
Tipo refrigerante/Qt	R600a	R600a
Livello rumorosità dB(A)	39	40
Classe climatica	SN,N,ST,T	SN,N,ST
Tensione/frequenza nominale	220V-240V 50Hz	220V-240V 50Hz
SPECIFICHE FRIGO		
Ripiani in vetro	NA	3
Cassetto frutta e verdura	NA	2
Cassetto verdura	NA	1
Balconcini nel controporta	NA	4
SPECIFICHE FREEZER		
Valutazione in stelle	4	NA
Capacità di congelamento (kg/24h)	17	NA
Velocità di refrigerazione (h)	9	NA
Cassetti freezer	2	NA
Mezzi cassetti freezer	4	NA
DIMENSIONI E PESO		
Peso netto/lordo (kg)	68/74	64/70
Misure prodotto L x P x H (mm)	600x650x1850	600x650x1850
Misure imballo L x P x H (mm)	640x690x1931	640x690x1931
Quantità per container (40)	72	72

CROMBERG

DISEGNI TECNICI

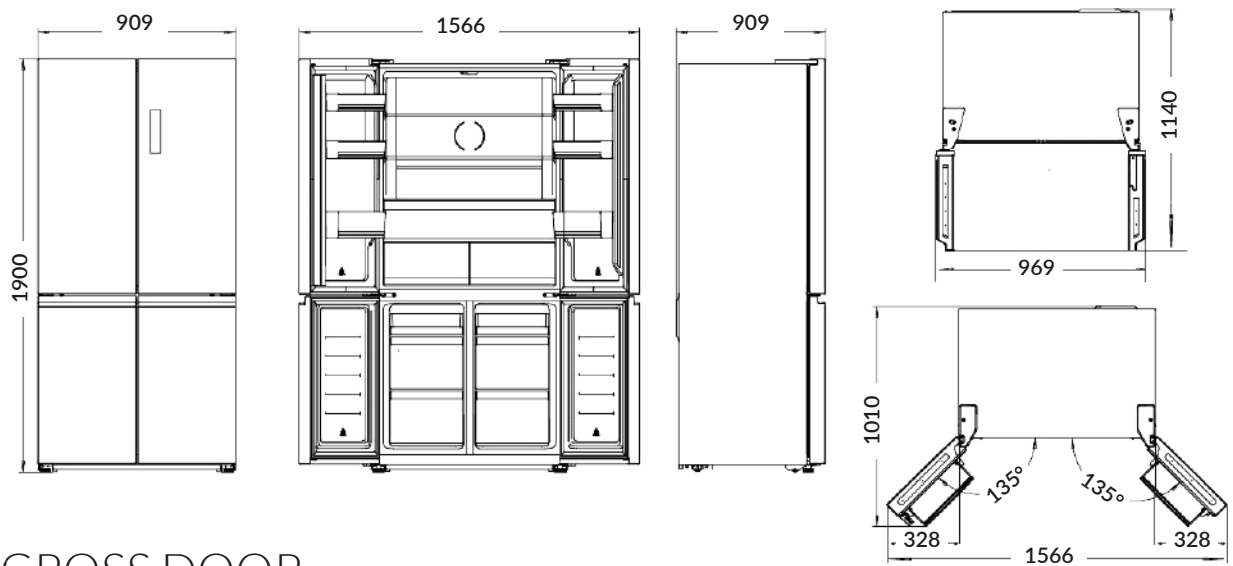

 CROSS DOOR

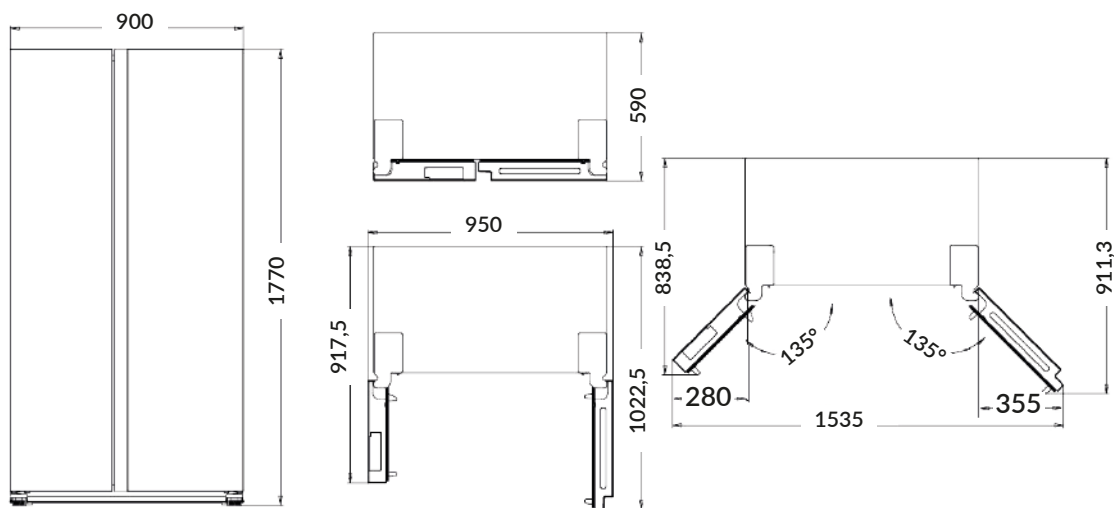

 SIDE BY SIDE

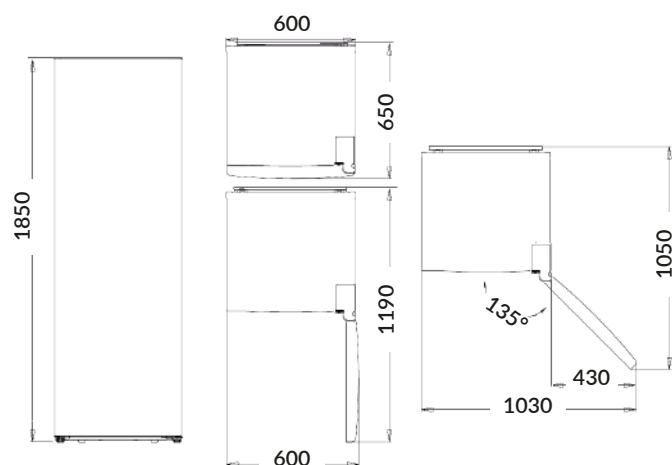

 MONOPORTA

CROMBERG

LEGENDA ICONE



TOTAL NO FROST

grazie all'innovativo sistema di ricircolo dell'aria si evita la formazione di brina all'interno del frigorifero, garantendo la maggior freschezza degli alimenti e migliorandone la conservazione.



COMPRESSORE INVERTER

il compressore di ultima generazione migliora le prestazioni di raffreddamento ed efficienza energetica. Inoltre è estremamente silenzioso.



DISPLAY ESTERNO SOFT TOUCH

Nel display il touch e l'LCD sono integrati sullo stesso strato del pannello. In questo modo la digitazione è molto più sensibile e piacevole, perché gli spessori delle componenti sono ridotti.



ILLUMINAZIONE LED

I sistemi di illuminazione a LED non garantiscono solo un risparmio in termini di consumi energetici domestici, ma hanno anche un livello di emissioni molto ridotto.



ALLARME PORTE APERTE

questo dispositivo emette un segnale acustico quando la porta del frigorifero viene lasciata aperta.



FUNZIONE ECO / Vacanza

se ti assenterai per andare in vacanza o se non intendi utilizzare il frigorifero per un tempo prolungato, imposta la funzione Vacanza e temperatura del frigorifero sarà impostata sui 17°C il consumo energetico sarà ridotto.



SICUREZZA BAMBINI

questa funzione evita che vengano attivati dei comandi non corretti, impedendo l'uso dei pulsanti del display.

CROMBERG

ASSISTENZA TECNICA

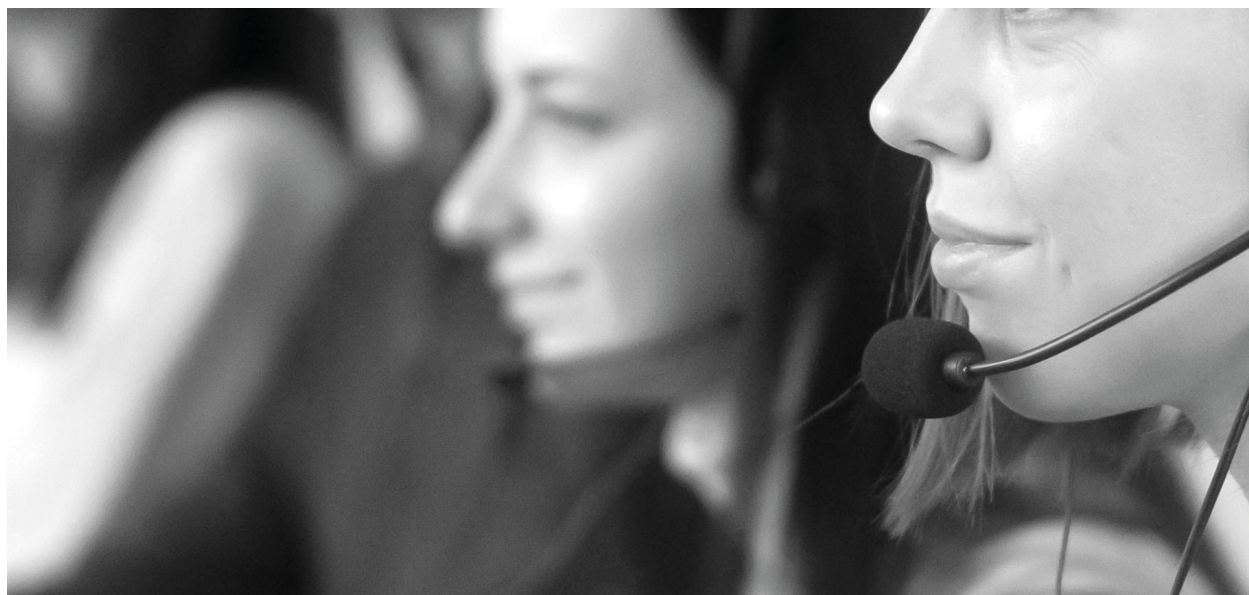

PENSATI PER DURARE A LUNGO

la gamma di frigoriferi Cromberg risponde a precisi standard di qualità, sia di efficienza prestazionale sia di durabilità tecnica.

ASSISTENZA SUI PRODOTTI CROMBERG

In caso di necessità, abbiamo un provider nazionale di assistenza con un numero dedicato. Garantiamo interventi rapidi grazie ai Centri di assistenza autorizzati sul territorio, con personale altamente qualificato e aggiornato per soddisfare al meglio le esigenze dei nostri consumatori.

Servizio Clienti:

Tel: +39 02 8362 3620

Email: assistenza@handoversrl.com

CROMBERG

Handover Srl
Via San Carlo 121
20811 Cesano Maderno (MB)
CF/P.IVA 12745580964
Cap. Soc. € 20.000,00 i.v.
REA : MB - 2681431

Tel: +39 0362 1543309

info@handoversrl.com